

Kullanım Kılavuzu

Dikiş Makinesi

F420

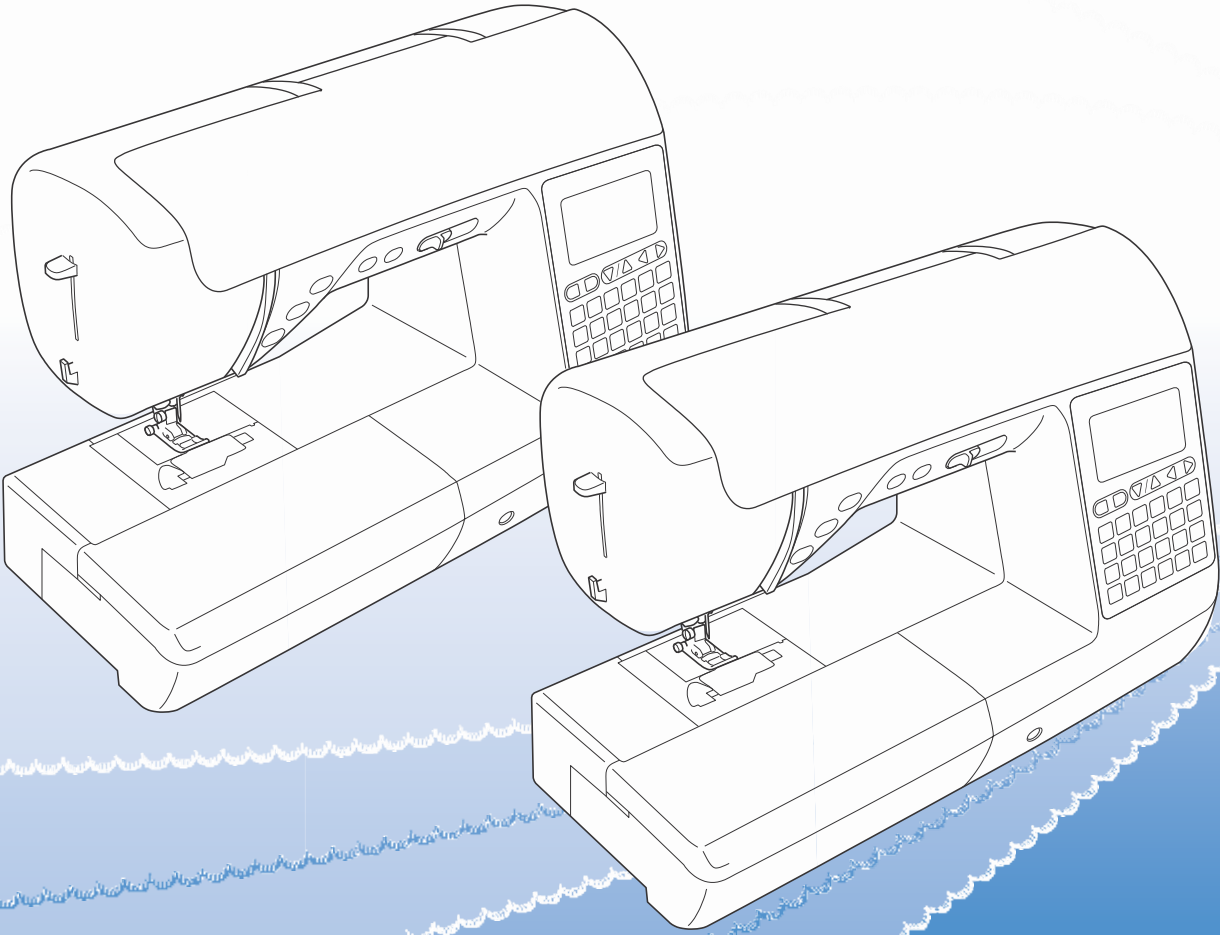

Makineyi kullanmadan önce bu belgeyi okuduğunuzdan emin olun.
İleride başvurmak üzere bu belgeyi yakınınızda bulundurmanızı öneririz.

EU Declaration of Conformity

Manufacturer

Brother Industries, Ltd.
15-1, Naeshiro-Cho, Mizuho-Ku, Nagoya 467-8561, Japan,

Declare under our sole responsibility that the equipment:

Product description : Household sewing machine
Models : F400, F410, F420, F460, F480

are in conformity with provisions of the Low Voltage Directive 2014/35/EU, the Electromagnetic Compatibility Directive 2014/30/EU, RoHS Directive 2011/65/EU and European Regulation 1275/2008 following the provisions of Directive 2009/125/EC.

Harmonized standards applied:

Safety: EN 60335-2-28
EN 60335-1
EMF: EN 62233
EMC: EN 55014-1
EN 61000-3-2
EN 61000-3-3
EN 55014-2

Technical specification of RoHS compliance:

Brother Group Green Procurement Standard

Issued by : Brother Industries, Ltd.

Date : 29 June, 2016

Place : Nagoya, Japan

Signature :

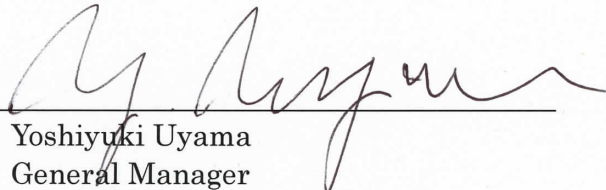

Yoshiyuki Uyama
General Manager
Development Dept.
Personal & Home Business Division

GİRİŞ

Bu makineyi satın aldığınız için teşekkürler. Bu makineyi kullanmadan önce, “ÖNEMLİ GÜVENLİK TALİMATLARINI” dikkatle okuyun, ve sonrasında farklı fonksiyonların doğru kullanımı için bu kılavuzu inceleyin.

Ayrıca, bu kılavuzu okumayı bitirdikten sonra, ileride başvurulması için kolaylıkla ulaşılabilecek bir yerde saklayın.

ÖNEMLİ GÜVENLİK TALİMATLARI

Lütfen makineyi kullanmaya kalkışmadan önce bu güvenlik talimatlarını okuyun.



TEHLİKE

- Elektrik çarpması riskini azaltmak için

1 Kullanım sonrasında, temizlerken, bu kılavuzda bahsedilen herhangi bir kullanıcı servisi ayarını yaparken, ya da makineyi kullanım dışı bıraktığınızda, her zaman için makinenin fişini derhal prizden çekin.



UYARI

- Yanma, yangın, elektrik çarpması, ya da kişilerin yaralanması riskini azaltmak için

2 Kullanım kılavuzunda bahsedilen herhangi bir ayarı yaparken, her zaman için makinenin fişini prizden çekin.

- Makinein fişini çekmek için, makineyi kapatmak amacıyla “O” pozisyonuna alın, ardından fişi tutun ve prizden çekin. Kabloyu çekmeyin.
- Makineyi prize doğrudan bağlayın. Uzatma kablosu kullanmayın.
- Elektrik kesintisi olması durumunda her zaman makinenizin fişini çekin.

3 Elektriksel Tehlikeler:

- Bu makine, derecelendirme etiketinde belirtilen aralıktaki AC güç kaynağına bağlanmalıdır. DC güç kaynağı ya da dönüştürücüsüne bağlamayın. Ne tür bir güç kaynağınız olduğundan emin değilseniz, vasıflı bir elektrikçiye danışın.
- Bu makinenin yalnızca satın alındığı ülkede kullanılması onaylanmıştır.

4 Eğer makinenin kablosu ya da fişi zarar görmüşse, düzgün bir biçimde çalışmıyorsa, düşürülmüş ya da zarar görmüşse, ya da ünitenin üzerine su dökülmüşse, asla o makineyi çalıştırmayın. Makineyi en yakınınızdaki yetkili Brother bayisine, incelenmesi, tamir edilmesi, elektriksel ya da mekanik ayarlarının yapılması için geri götürün.

- Makine depoya kaldırıldığında ya da çalışır durumdayken, koku, sıcaklık, renk kaybı ya da deformasyon gibi herhangi bir olağandışı durum gözlemlerseniz, makine kullanımını derhal durdurun ve güç kablosunu çıkarın.
- Makineyi taşıırken, tutma yerinden taşıdığınıza emin olun. Makineyi herhangi bir başka yerinden kaldırmak makineye zarar verebilir ya da makinenin düşmesine yol açarak yaralanmalara neden olabilir.
- Makineyi kaldırırken, herhangi bir kişisel yaralanmaya neden olabilecek ani ya da dikkatsiz hareketler yapmamaya özen gösterin.

5 Her zaman çalışma alanınızı açık tutun:

- Hava delikleri kapalıyken makineyi asla çalıştırmayın. Makinenin havalandırma deliklerini ve ayak pedalını hav, toz ya da gevşek kumaşlardan uzak tutun.
- Pedalın üzerine herhangi bir nesne koymayın.
- Uzatma kablosu kullanmayın. Makineyi prize doğrudan bağlayın.
- Hiçbir deliğe yabancı nesne düşürmeyin ya da sokmayın.
- Aerosol (sprey) ürünlerin kullanıldığı ya da oksijen verilen yerlerde çalıştırmayın.
- Makineyi fırın ya da ütü gibi ısı kaynaklarının yakınında kullanmayın; aksi takdirde, makine, güç kablosu ya da dikilen kıyafet alev alabilir, yangın ya da elektrik çarpmasına yol açabilir.
- Bu makineyi sabit olmayan veya eğik bir masa gibi dengesiz bir yüzeye yerleştirmeyin; aksi takdirde, makine düşüp yaralanmalara yol açabilir.

6 Nakış yapılırken özel bir dikkat gerekmektedir:

- İğneye her zaman çok dikkat edin. Eğik ya da zarar görmüş iğneler kullanmayın.
- Ellerinizi hareket eden tüm kısımlardan uzak tutun. Makinenin iğnesinin etrafı özel bir dikkat gerektirmektedir.
- İğne alanında herhangi bir ayarlama yapacağınız zaman makineyi kapatmak amacıyla "O" pozisyonuna alın.
- İğnenin kırılmasına neden olabileceği için zarar görmüş ya da hatalı iğne plakası kullanmayın
- İğneyi bükerek kırılmasına neden olmamak için dikiş sırasında kumaşı itmeyin veya çekmeyin ve elle dikiş sırasında talimatları dikkatlice takip edin.

7 Bu makine bir oyuncak değildir:

- Makine çocukların yanında ya da çocuklar tarafından kullanıldığında, yakından takip etmeniz gerekmektedir.
- Bu makine ile birlikte tedarik edilen plastik poşet çocukların ulaşabileceği yerlerden uzak tutulmalı ve imha edilmelidir. Boğulma tehlikesi nedeniyle asla çocukların poşetle oynamasına izin vermeyin.
- Dış mekanda kullanmayın.

8 Daha uzun bir servis ömrü için:

- Makineyi muhafaza ederken, doğrudan gelen güneş ışığından ve yüksek nem oranı olan yerlerden sakının. Makineyi ısıtıcı, ütü, halojen lamba veya diğer sıcak nesnelerin yakınında kullanmayın ya da muhafaza etmeyin.
- Kasasını temizlemek için yalnızca doğal sabunlar ya da deterjanlar kullanın. Benzin, tiner ve ovma tozları kasaya ve makineye zarar verebilir ve asla kullanılmamalıdır.
- Herhangi bir tertibat, baskı ayağı, iğne ya da diğer parçalar değiştirildiğinde ya da takıldığında, doğru takıldığından emin olmak için her zaman Kullanım Kılavuzuna başvurun.

9 Tamir ya da ayarlar için:

- Eğer ışık ünitesi zarar gördüyse, yetkili Brother bayisi tarafından değiştirilmelidir.
- Hata oluşması durumunda ya da ayar yapılması gerektiğinde, öncelikle makineyi kendi başınıza incelemeniz ve ayarlamamız için Kullanım Kılavuzunun arkasındaki arıza giderme tablosunu takip edin. Eğer sorun devam ederse, lütfen bölgenizdeki yetkili Brother bayisine danışın.

Bu makineyi yalnızca kılavuzda açıklandığı gibi kullanım amacına uygun olarak kullanın.

Bu kılavuzda yer alan, üretici tarafından önerilen aksesuarları kullanın.

Bu ürünün özellikleri ve kılavuzundaki içerikler haber verilmeksizin değişime uğrayabilir.

Ürünle ilgili daha fazla bilgi ve güncellemeler için, www.brother.com adresinden internet sayfamızı ziyaret edin.

BU TALİMATLARI SAKLAYIN

Bu makine evde kullanılmak üzere tasarlanmıştır.

AVRUPA ÜLKELERİ DIŞINDAKİ ÜLKELERDEKİ KULLANICILAR İÇİN

Bu cihaz, güvenliklerinden sorumlu bir kişi tarafından cihazın kullanımı ile ilgili denetlenmedikçe ya da bilgilendirilmekçe, fiziksel, duyuşal ya da zihinsel yetenekleri düşük ya da tecrübesiz ve bilgisiz kişiler (çocuklar dahil) tarafından kullanılmak üzere tasarlanmamıştır. Çocukların cihazla oynamadıklarından emin olmak için denetim altında tutulmalıdır.

AVRUPA ÜLKELERİNDEKİ KULLANICILAR İÇİN

Bu cihaz, ilgili tehlikeleri anlamaları ve cihazın kullanımı ile ilgili denetlendikleri ve bilgilendirildikleri sürece, 8 yaş ve üzeri çocuklar ve fiziksel, duyuşal ya da zihinsel yetenekleri düşük ya da tecrübesiz ve bilgisiz kişiler tarafından kullanılabilir. Çocuklar cihazla oynamamalıdır. Temizlik ve kullanıcı bakımı, çocuklar tarafından denetimsiz yapılmamalıdır.

YALNIZCA BİRLEŞİK KRALLIK, İRLANDA CUMHURİYETİ, MALTA VE KIBRISTAKİ KULLANICILAR İÇİN

ÖNEMLİ

- Elektrik sigortasının değiştirilmesi durumunda, ASTA ile BS 1362 standartlarınca onaylanan, yani fişin üzerinde  işaretini ve akım değerini taşıyan bir sigorta kullanın.
- Her zaman sigorta kapağını yerine takın. Asla sigorta kapağını çıkararak kullanmayın.
- Mevcut elektrik prizi, bu cihazla birlikte verilen fişe uygun değilse, doğru bir biçimde yönlendirilmek için yetkili Brother bayinizle irtibata geçmelisiniz.

BU KILAVUZ HAKKINDA

Bu kılavuz bir kaç makine modeli için yazılmıştır.

Makine modelleri özelliklerine göre kategorize edilir ve “Model” denilen bir sayı ile takip edilirler. Makinenizin modeli için Hızlı Referans Kılavuzuna başvurun.

Ekran görüntüleri makinenizin üzerinde görüntülenenlerden farklı olabilir.

Aksesuarlar ve ön programlı dikiş desenleri hakkında bilgi almak için Hızlı Referans Kılavuzuna başvurun.

Öncelikle, sayfa B-8’deki “Her modele uygun fonksiyonları” ve ““Dikiş Yapma” kısmındaki yardımcı dikiş tablolarını kullanmayı” okuyun.

BU MAKİNE İLE NE YAPABİLİRSİNİZ

B Temel İşlemler

Makinenizi satın aldıktan sonra, öncelikle bu bölümü okuduğunuzdan emin olun. Bu bölüm, başlangıç ayar prosedürleri hakkındaki detaylarla birlikte, bu makinenin daha kullanışlı fonksiyonlarının tanımlanmasını sağlamaktadır.

Bölüm 1 HAZIRLANMA

Sayfa B-2

Ana parçaları ve ekran işlemlerini öğrenmek

Bölüm 2 DİKİŞ YAPMAYA BAŞLAMA

Sayfa B-34

Dikiş yapma ve temel dikiş yapma işlemleri için nasıl hazırlanacağını öğrenmek

S Dikiş Yapma

Bu bölüm, diğer fonksiyonlarla birlikte çeşitli yardımcı dikişleri kullanmayı sağlayan prosedürleri tanımlar. Temel makine dikişi hakkındaki detayları, bununla birlikte boru şeklindeki parçaları ve ilikleri açma gibi makinenin daha etkileyici özelliklerini içerir.

Bölüm 1 ETKİLEYİCİ FİNİŞLER DİKME

Sayfa S-2

Etkileyici finişler ve çeşitli kumaşları dikmek için ipuçları

Bölüm 2 YARDIMCI DİKİŞLER

Sayfa S-7

Ön programlı sık kullanılan dikişler yapmak

D Dekoratif Dikiş Yapma

Bu bölüm, karakter dikişlerini ve dekoratif dikişleri yapma, aynı zamanlar bunları ayarlama ve düzenleme prosedürlerini içerir. Ayrıca, orijinal dikiş desenleri yaratmanızı sağlayacak, ÖZEL DİKİŞİM’in nasıl kullanıldığını açıklar.

Bölüm 1 KARAKTER / DEKORATİF DİKİŞLER

Sayfa D-2

Dikişlerin çeşitliliği yaratıcılığınızı artırır.

Bölüm 2 ÖZEL DİKİŞİM

Sayfa D-12

Orijinal dekoratif dikişler yaratmak

A Ek

Bu bölüm, bu makinenin çalıştırılması için önemli bilgiler verir.

Bölüm 1 BAKIM VE ARIZA GİDERME

Sayfa A-2

Çeşitli bakım ve arıza giderme prosedürleri anlatılmaktadır.

İÇİNDEKİLER

GİRİŞ.....	i
ÖNEMLİ GÜVENLİK TALİMATLARI.....	i
BU KILAVUZ HAKKINDA.....	iv
BU MAKİNE İLE NE YAPABİLİRSİNİZ	iv

B Temel İşlemler

Bölüm 1 HAZIRLANMA	2
Makine Parçalarının Adları ve Fonksiyonları.....	2
Makine.....	2
İğne ve baskı ayağı bölümü.....	3
Çalışma düğmeleri.....	3
Çalışma ekranı ve çalışma tuşları	4
Düz yatak aparatını kullanma	5
Dahili aksesuarlar	6
Opsiyonel aksesuarlar.....	7
Her modele uygun fonksiyonlar	8
“Dikiş yapma” bölümündeki yardımcı dikiş tablolarını kullanma	8
Makineyi Açma/Kapatma.....	9
Makineyi Açma	10
Makineyi Kapatma	10
İlk kez makine ayarlarını seçme.....	10
LCD	11
LCD Görüntüleme.....	11
Ayarlar Ekranı	12
Ekran dilini seçme	14
Çalışma tuşları için giriş hassasiyetini ayarlama.....	14
Masurayı Sarma / Takma.....	15
Masurayı Sarma.....	15
Masurayı Takma	18
Üst İpliği Takma.....	21
Üst İpliği Takma.....	21
İğneye İpliği Geçirme.....	23
İğneye İpliği Elle Geçirme (iplik geçiriciyi kullanmadan)....	24
Masura İpliğini Sökme	25
Çift iğne kullanma	26
Kumaş/İplik/İğne Kombinasyonları	28
İğneyi Değiştirme	29
İğneyi Kontrol Etme	29
İğneyi Değiştirme	29
Baskı ayağını değiştirme.....	31
Baskı ayağını değiştirme	31
Baskı ayağı tutucuyu çıkarma ve takma	32
Bölüm 2 DİKİŞ YAPMAYA BAŞLAMA	34
Dikiş Yapma	34
Dikiş seçme yöntemleri	34
Bir dikiş deseni seçme	35
Dikiş dikme	36
Takviye dikişi yapma	38
Otomatik takviye dikişi yapma	38
Dikişi Ayarlama	40
Dikiş genişliğini ayarlama.....	40
Dikiş uzunluğunu ayarlama.....	40
İplik tansiyonunu ayarlama	41
Dikiş ayarlarını kaydetme	42
Yardımcı Fonksiyonlar.....	43
Otomatik iplik kesme	43
Dikişlerde ayna etkisi oluşturma	43
Baskı ayağının baskısını ayarlama	44
Baskı ayağını eller serbest yükseltme ve kaldırma.....	44
Dikiş Ayarı Tablosu	45

S Dikiş Yapma

Bölüm 1 ETKİLEYİCİ FİNİŞLER DİKME	2
Dikiş İpuçları	2
Deneme dikişi yapma.....	2
Dikiş yönünü değiştirme.....	2
Dikiş eğrileri	2
Silindirik şeklindeki parçaları dikme	2
Eşit bir dikiş payı dikme	3
Çeşitli Kumaşları Dikme	4
Kalın kumaşları dikme	4
İnce kumaşları dikme	5
Streç kumaşları dikme.....	5
Deri ya da vinil kumaşları dikme	5
Cırt cırtlı bantları dikme	6
Bölüm 2 YARDIMCI DİKİŞLER	7
Temel Dikiş.....	7
Teyel.....	7
Temel Dikiş.....	7
Gizli Kenar Bastırma Dikişi.....	9
Sürfile Dikişi.....	12
“G” sürfile ayağı kullanarak sürfile dikişi yapma.....	12
“J” zikzak ayağı kullanarak sürfile dikişi yapma.....	13
Yan keski kullanarak sürfile dikişi yapma (bazı modellerle birlikte ayrıca satılan)	13
İlik Açma/Düğme Dikme	15
İlik Açma.....	15
Düğme Dikme.....	18
Fermuar takma.....	20
Orta fermuar takma	20
Yan fermuar takma	21
Fermuar/Biye takma	24
Orta fermuar takma	24
Biye takma.....	25
Streç Kumaşları ve Lastik Bandı Dikme.....	26
Elastik Dikiş	26
Lastik takma	26
Aplike, Yama ve Kapitone Dikişi.....	27
Aplike dikiş.....	27
Patchwork (karmaşık desen) dikiş.....	28
Ekleme	28
Kapitone.....	30
Serbest hareket kapitone	31
Dikiş hızı regülatörü kullanarak saten dikiş.....	35
Takviye Dikişi.....	36
Üçlü elastic dikiş	36
Çubuk teyel	36
Gözeme	37
Kuşgözü dikme	39
Gömlek Kollarına Yama ya da Amblem Takma....	40
Dekoratif Dikiş.....	42
Demetleme	42
Fisto yapma	43
Büzgü dikişi	43
Kabuk plı dikişi	44
İlmik bağlama.....	44
Güpür dikme.....	45

D Dekoratif Dikiş Yapma

Bölüm 1 KARAKTER / DEKORATİF DİKİŞLER 2

Çeşitli Dahili Dekoratif Desenleri Dikme	2
Dikiş deseni seçme	2
Bir deseni silme.....	3
Etkileyici finişler dikme	3
Basit dikiş yapma	4
Desenleri birleştirme	5
Birleştirilmiş desenleri tekrarlama	5
Seçili deseni kontrol etme.....	6
Desen boyutunu değiştirme	6
Desen yoğunluğunu değiştirme.....	6
Desen uzunluğunu değiştirme	7
Karakter aralığını değiştirme	7
Adım dikiş desenleri oluşturma	7
Desenin ikiz görüntüsünü oluşturma	8
Desenin başına geri dönme.....	9
Bir deseni kaydetme.....	9
Bir deseni geri çağırma.....	10
Deseni yeniden hizalama	10

Bölüm 2 ÖZEL DİKİŞİM 12

Bir dikiş tasarlama.....	12
Desenin bir taslağını çizme	12
Desen verisi grime	12
Tasarım örnekleri	14

A Ek

Bölüm 1 BAKIM VE ARIZA GİDERME 2

Koruma ve Bakım.....	2
Yağlama ile ilgili kurallar	2
Makinenin saklanması ile ilgili önlemler.....	2
LCD Ekranı temizleme	2
Makine yüzeyini temizleme	2
Çağanozu temizleme	2
Arıza Giderme.....	4
Sık rastlanan arıza konuları	4
Üst ipliğin sıkışması.....	4
Kumaşın ters tarafında iplik dolanması.....	5
Hatalı iplik tansiyonu.....	6
Kumaşın makineye kaptırılması ve çıkarılmaması.....	8
İplik masura sarım yuvasının altına karışmışsa.....	10
Sorunlar listesi.....	12
Hata mesajları.....	18
İşlem sinyali	20
LCD’de hiçbir şey görünmüyor.....	20
Dizin	21

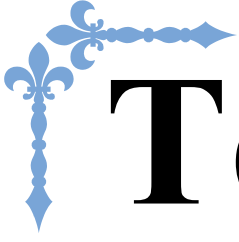

Temel işlemler

Bu bölüm, başlangıç ayar prosedürleri hakkındaki detaylarla birlikte, bu makinenin daha kullanışlı fonksiyonlarının tanımlanmasını sağlamaktadır.

Bu bölümde sayfa sayısı “B” ile başlar.

Bölüm 1 HAZIRLANMA..... B-2

Bölüm 2 DİKİŞ YAPMAYA BAŞLAMAB-34

Bölüm 1 HAZIRLANMA

Makine Parçalarının Adları ve Fonksiyonları

Çeşitli makine parçalarının adları ve fonksiyonları aşağıda tanımlanmıştır. Makineyi kullanmadan önce, makinenin parçalarının adlarını ve konumlarını öğrenmek için bu tanımlamaları dikkatlice okuyun.

Makine

■ Önden görünüm

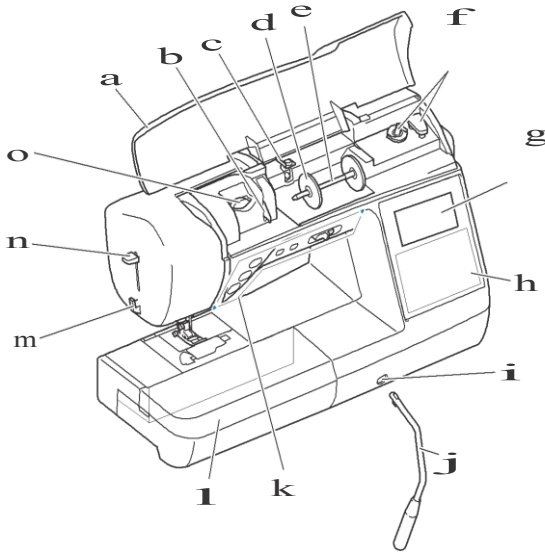

- 1 Üst kapak
İplik makarasını makara pimine yerleştirmek için üst kapağı açın.
- 2 İplik kılavuzu plakası
Üst ipliği geçirirken, ipliği iplik kılavuzu plakasının etrafından geçirin.
- 3 Masura sarma iplik kılavuzu ve öngörme diski
Masura ipliğini sararken ipliği bu iplik kılavuzunun altından ve öngörme diskinin etrafından geçirin.
- 4 Makara kapağı
İplik makarasını yerinde tutmak için makara kapağını kullanın.
- 5 Makara pimi
Masura pimine bir iplik makarası yerleştirin.
- 6 Masura sarıcı
Masurayı sararken masura sarıcısını kullanın.
- 7 LCD (likit kristal ekran)
Seçili dikişe ait ayarlar ve hata mesajları LCD'de görünür. the LCD. (sayfa B-11)
- 8 Çalışma paneli
Çalışma panelinden, dikiş ayarları seçilebilir ve düzenlenebilir, ve makineyi kullanma işlemleri seçilebilir. (sayfa B-4)
- 9 Diz kaldıracı montaj yuvası
Diz kaldıracını diz kaldıracı montaj yuvasına yerleştirin.
- O Diz kaldıracı
Baskı ayağını yükseltip alçaltmak için diz kaldıracını kullanın. (sayfa B-44)
- A Çalışma düğmeleri ve dikiş hızı regülatörü
Makineyi kullanmak için bu düğmeleri ve sürgüyü kullanın. (sayfa B-3)
- B Düz yatak aparatı
Baskı ayağı aksesuar plakasını, düz yatak aparatının aksesuar bölmesine yerleştirin. Kol manşetleri gibi silindirik şeklindeki parçaları dikerken, düz yatak aparatını çıkarın.

- C İplik Kesici
İplikleri kesmek için iplik kesiciden geçirin.
- D İğneye iplik geçirme kolu
İğneye iplik geçirmek için iplik geçirme kolunu kullanın.
- E İplik tansiyonu kadranı
(bazı modellerde bulunan. Sayfa B-8'e bakınız)
Kadranı, üst iplik tansiyonunu ayarlamak için kullanın (sayfa B-41)

■ Sağ-taraf/arkadan görünüm

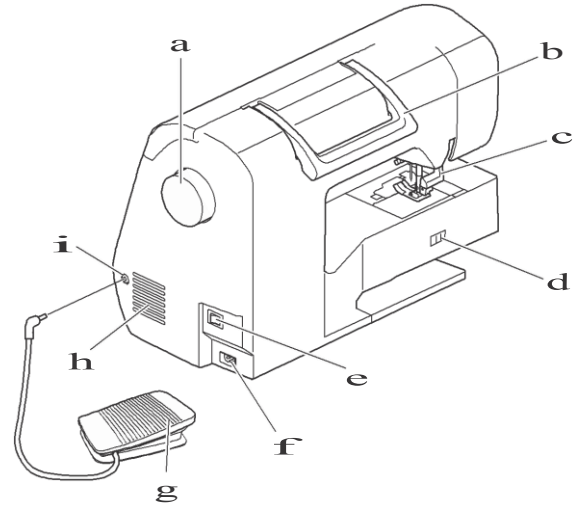

- 1 Kasnak
Dikiş dikmek için iğneyi yukarı aşağı hareket ettirmek amacıyla kasnağı kendinize doğru (saat yönünün tersine) çevirin.
- 2 Tutma kolu
Makinenin yerini değiştireceğiniz zaman tutma kolundan kaldırarak taşıyın.
- 3 Baskı ayağı kolu
Baskı ayağını yükseltmek ve alçaltmak için baskı ayağı kolunu kaldırın ya da alçaltın.
- 4 Dişli konumu düğmesi
Dişlileri yükseltip alçaltmak için dişli konumu düğmesini kullanın. (page S-31)
- 5 Ana şalter
Makineyi açmak ve kapatmak için bu düğmeyi kullanın.
- 6 Güç kaynağı jakı
Elektrik kablosunun fişini güç kaynağı jakına takın.
- 7 Ayak pedalı
Makinenin hızını kontrol etmek için ayak pedalını aşağıya indirin. (sayfa B-37)
- 8 Hava kanalı
Havalandırma, motor çevresindeki havanın sirkülasyonunu sağlar. Makine kullanılırken havalandırmayı kapatmayın
- 9 Ayak pedalı jakı
Ayak pedalı regülatör kablosunun ucunu, ayak pedalı jakına takın.

İğne ve nakış ayağı bölümü

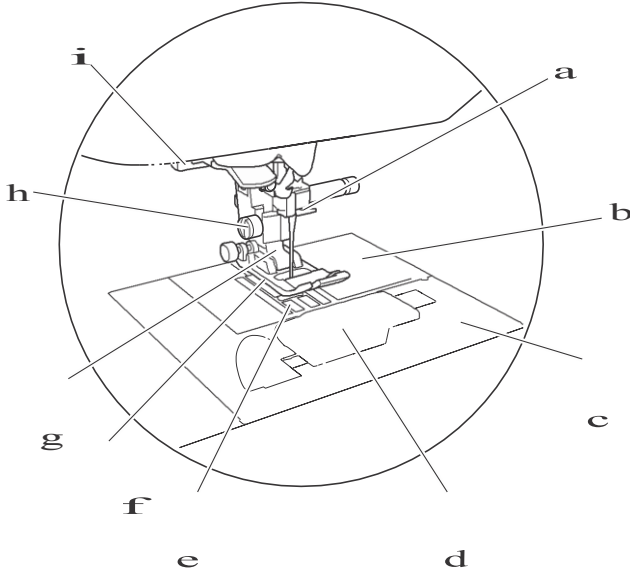

- 1 İğne mili iplik kılavuzu
Üst ipliği iğne mili iplik kılavuzundan geçirin.
- 2 İğne plakası
İğne plakası düz dikiş yapmak için kılavuzlarla işaretlenmiştir.
- 3 İğne plakası kapağı
Mekiği ve yolunu temizlemek için iğne plakası kapağını çıkarın.
- 4 Masura kapağı / mekik
Masura kapağını çıkarın ve masurayı mekiğe yerleştirin.
- 5 Dişliler
Dişliler kumaşı dikiş yönünde besler.
- 6 Baskı ayağı
Dikiş yapılırken baskı ayağı sürekli olarak kumaşın üzerine baskı uygular.
Seçilen dikiş için uygun baskı ayağını takın.
- 7 Baskı ayağı tutucu
Baskı ayağı, baskı ayağı tutucusuna takılıdır.
- 8 Baskı ayağı tutucu vidası
Baskı ayağını yerinde tutmak için baskı ayağı tutucu vidayı kullanın. (sayfa B-32)
- 9 İlik kolu
İlik açarken ve çubuk teyel yaparken ya da yama yaparken ilik kolunu alçaltın.

Çalışma Düğmeleri

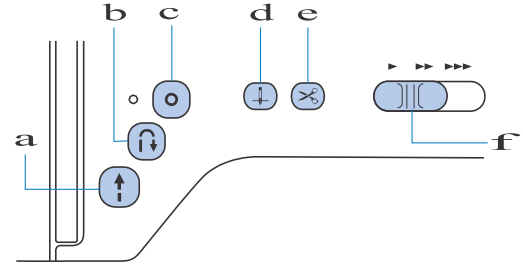

1 “Başlat/Durdur” düğmesi

Dikişe başlamak ya da dikişi durdurmak için “Başlat/Durdur” düğmesine basın.

Düğme basılıyken dikişin başında makine düşük hızda dikiş yapar. Dikiş durdurulduğunda, iğne kumaşa doğru alçaltılır. Detaylar için, sayfa B-34'teki “DİKİŞ YAPMAYA BAŞLAMA” kısmına bakınız.

Makinenin çalışma moduna göre düğme renk değiştirir.

Yeşil: Makine dikiş hazır ya da dikiş yapıyor

Kırmızı: Makine dikiş yapamaz.

Turuncu: Makine masura ipliği sarıyor ya da masura sarma mili sağ tarafa kaymış durumda.

2 Ters dikiş düğmesi

Ters dikiş kullanılan düz, zikzak, ve elastik zikzak dikiş desenleri için Yalnızca ters dikiş düğmesi aşağıda tutulduğunda, makine ters dikişleri yavaş hızla dikecektir. Dikişler ters yönden dikilir. Diğer dikişler için, dikişin başında ve sonunda takviye dikişi yapmak için bu düğmeyi kullanın.

Bu düğmeye basın ve basılı tutun, makine aynı noktaya üç dikiş dikecek ve sonra otomatik olarak duracaktır. (sayfa B-38)

3 Takviye dikişi düğmesi

Art arda tek bir dikiş dikmek ve düğüm atmak için bu düğmeyi kullanın. Karakter/dekoratif dikişler için, orta noktada sonlandırmak yerine tam bir dikiş yapmak için bu düğmeye basın. Makine tam motif dikerken, bu düğmenin yanındaki LED ışığı yanar, ve dikiş durdurulduğunda otomatik olarak söner (sayfa B-38)

4 İğne konumu düğmesi

İğneyi yükseltmek ya da alçaltmak için iğne konumu düğmesine basın. Düğmeye iki kez basıldığında bir dikiş yapar.

5 İplik kesici düğmesi

Hem üst ipliği hem de masura ipliklerini kesmek için dikiş durdurulduktan sonra iplik kesicinin düğmesine basın.

Detaylar için, sayfa B-36'daki “Dikiş dikme” bölümündeki adımlarına bakınız.

6 Dikiş hızı regülatörü

Dikiş hızını ayarlamak için dikiş hızı regülatörünü kaydırın.

⚠ UYARI

•İplikler kesildikten sonra  düğmesine basmayın (iplik kesici düğmesi) aksi takdirde iğne kırılabilir, iplikler dolanabilir ya da makinede arıza meydana gelebilir.

B

HAZIRLANMA

Çalışma paneli ve çalışma tuşları

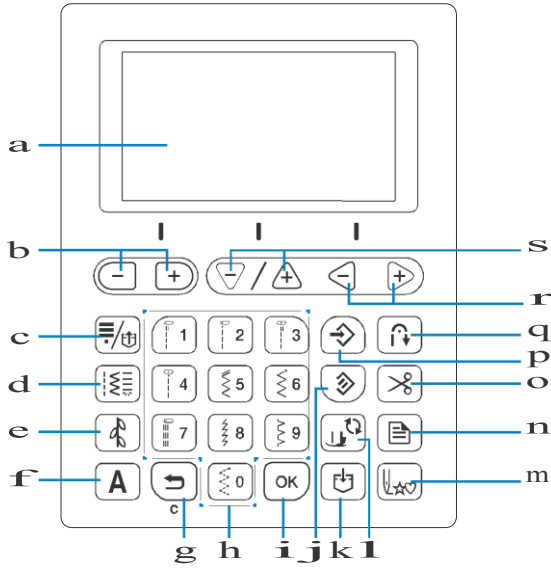

* ile belirtilen tuşlar AÇIK iken yanar.

- 1 LCD (likit kristal ekran)
Hatalı işlemler için seçilen dikiş ayarları ve hata mesajları LCD'de görüntülenir. Daha fazla bilgi için, sayfa B-11'deki "LCD"ye bakınız.
- 2 Dikiş genişliği tuşları/Ayarlar ekranı sayfa seçim tuşları (- +)
Dikiş genişliğini ayarlamak ya da ayarlar ekranındaki bir önceki/bir sonraki sayfaya gitmek için basın.
- 3 Önceden ayarlanmış yardımcı dikiş (≡/□)
/kayıtlı desen tuşu *
Sayı tuşuna atanmış olan yardımcı dikişi seçmek ya da kayıtlı bir deseni geri çağırmak için basın.
- 4 Yardımcı dikiş tuşu * (≡/□)
Bir yardımcı dikiş seçmek için basın.
- 5 Dekoratif dikiş tuşu (≡/□)*
Dekoratif dikişi seçmek için basın.
- 6 Karakter dikişi tuşu (A)*
Karakter dikişini seçmek için basın.
- 7 Geri dön tuşu (←)
İşlemi iptal etmek ve bir önceki ekrana dönmek için bu tuşa basın.
Ayrıca, karakterleri ya da dekoratif dikişleri birleştirirken, bu tuşa basarak eklenen son desen kaldırılır.
- 8 Sayı tuşları
En sık kullanılan on dikişten birini seçmek için bu tuşlara basın. Diğer dikişleri seçerken, istenilen dikiş sayısını yazmak için bu tuşları kullanın.
- 9 OK tuşu (OK)
Seçimi uygulamak ya da işlemi gerçekleştirmek için basın.
- O Reset tuşu (↺)
Seçilen dikişi orijinal ayarlarına döndürmek için basın.
- A Hafıza tuşu (□)
Dikiş deseni kombinasyonunu makinenin hafızasına kaydetmek için basın.
- B Baskı ayağı/İğne değiştirme tuşu (↕)
İğneyi, baskı ayağını vs. değiştirmeden önce bu tuşa basın.
Bu tuş, makinenin çalışmasını önlemek için tüm tuşları ve düğme fonksiyonlarını kilitlet.
- C Başlangıca dönme tuşu (↺)
Desenin başına dönmek için bu tuşa basın.
- D Ayarlar tuşu (≡)
Dikiş ayarlarını ve diğer ayarları seçmek, ya da ayarlar ekranındaki sonraki sayfalara gitmek için basın.

- E Otomatik iplik kesme tuşu (✂)*
Otomatik iplik kesme fonksiyonunu seçmek için basın.
- F Manuel hafıza tuşu (↔)
Ayarlanan dikiş genişliği ve uzunluğu ayarlarını kaydetmek için basın. İplik tansiyonu tuşları ile donatılmış modeller için (sayfa B-8'e bakınız.), iplik tansiyonu ayarı da kaydedilir.
- G Otomatik geri / takviye tuşu (↶)*
Otomatik dikişi geri al/ takviye et fonksiyonunu kullanmak için basın.
- H İplik tansiyonu tuşları (bazı modellerde bulunur.
sayfa B-8'e bakınız) / Değer seçim tuşları (← →)
İplik tansiyonunu ayarlamak ya da ayarlar ekranında seçilen ögenin değerini değiştirmek için basın.
- I Dikiş uzunluğu tuşları/Öge seçim tuşu (↕/↗)
Dikiş uzunluğunu ayarlamak ya da ayarlar ekranındaki bir önceki / bir sonraki öğeleri seçmek için basın.



Not

- Bu makinenin çalışma tuşları, kapasitif dokunmatik sensörlerdir. Tuşları parmaklarınızla doğrudan dokunarak çalıştırın. Kullanıcıya göre tuşların tepkisi değişiklik gösterir.
Tuşların üzerine uygulanan baskı, tuşların tepkisine etki etmez.
- Çalışma tuşları kullanıcıya göre farklı tepki verdiği için, giriş hassasiyeti ayarını yapın. (sayfa B-14)
- Elektrostatik dokunmatik kalem kullanırken, ucunun 8mm ya da daha fazla olduğundan emin olun. İnce uçlu ya da özgül şekilli bir dokunmatik kalem kullanmayın.

Düz yatak aparatını kullanma

Aksesuar bölmesini açmak için düz yatak aparatının üst kısmını çekin

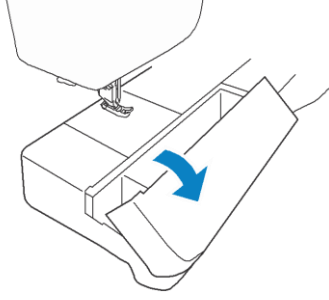



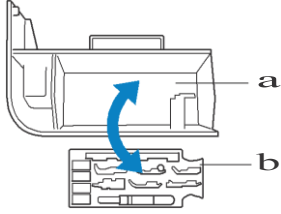







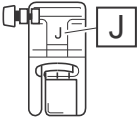
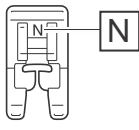
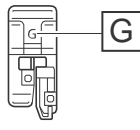
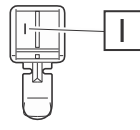
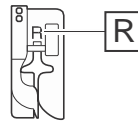
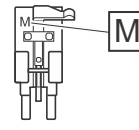
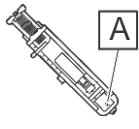



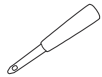
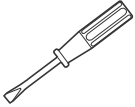

Düz yatak aparatının aksesuar bölümünde bir baskı ayağı aksesuar plakası bulunmaktadır.

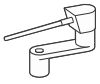

- 1 Düz yatak aparatını saklama alanı
- 2 Baskı ayağı aksesuar plakası

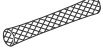
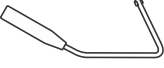
Dahili Aksesuarlar

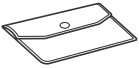
Dahili aksesuarlar, makinenin modeline bağlı olarak, aşağıdaki tablodakilerden farklı olabilir. Makinenizin dahili aksesuarları ve bunların parça kodları hakkında daha fazla bilgi için, Hızlı Referans Kılavuzuna başvurun.

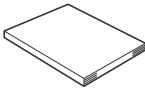
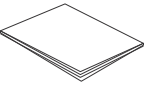







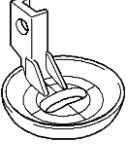

1.  "J" zikzak ayağı (makine üzerinde)	2.  "N" Monogram Ayağı	3.  "G" Sürfile Ayağı	4.  "I" Fermuar Ayağı	5.  "R" Baskı Dikişi Ayağı	6.  "M" Düşme sabitleme ayağı
7.  "A" İlik ayağı	8.  İğne seti*1	9.  Çift iğne*2	10.  Masura (4) (Biri makine üzerinde.)	11.  Dikiş sökme aleti	12.  Temizleme fırçası
13.  Kuşgözü delgeci	14.  Tornavida	15.  Disk şekilli tornavida	16.  Yatay makara pimi	17.  Makara kapağı (büyük)	18.  Makara kapağı (orta) (2) (Biri makine üzerinde.)
19.  Masura kapağı (küçük)	20.  İplik makarası ucu (mini king iplik makarası)	21.  Makara filesi	22.  Diz kaldırıcı	23.  Mekik (makine üzerinde)	24.  Ayak pedali
25.  Aksesuar çantası	26.  Grid taksimatlı kanava	27.  Kullanım Kılavuzu	28.  Hızlı Referans Kılavuzu		

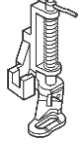
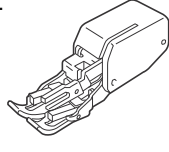
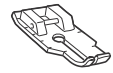
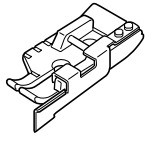
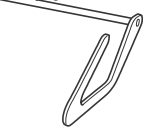
*1 75/11 2 iğne, 90/14 2 iğne, 90/14 2 iğne: jarse iğnesi (altın renkli)

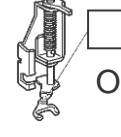
*2 2/11 iğne

Opsiyonel Aksesuarlar

Aşağıdakiler opsiyonel aksesuarlar olarak ayrıca satın alınmak üzere mevcut bulunmaktadır. Opsiyonel aksesuarlar makinenizin modelini göre farklılık göstermektedir. Daha fazla opsiyonel aksesuar ve bunların parça kodları için, Hızlı Referans Kılavuzuna başvurun.

1. 	2. 	3. 	4. 	5. 	6. 
Serbest hareket "E" eko kapitone ayağı	Serbest Hareket "C" kapitone ayağı	Kapitone ayağı	Yürüyen ayak	1/4" Kapitone ayağı	1/4" kılavuzlu kapitone ayağı
7. 	8. 	9. 	10. 	11. 	12. 
Kapitone Kılavuzu	"S" Yan kesici	Açık ağızlı ayak	Serbest hareket açık ağızlı "O" kapitone ayağı	Yapışmaz ayak	"P" Dikiş kılavuzu ayağı
13. 	14. 	15. 			
Ayarlanabilir fermuar /biye ayağı	Silindir ayak	Düz dikiş ayağı ve iğne plakası seti			

Hatırlatma

- Opsiyonel aksesuarları ya da parçaları almak için, yetkili Brother bayinize başvurun.
- Çıktı alma sırasındaki tüm özellikler doğrudur. Lütfen bazı özelliklerin haber verilmeksizin değiştirilebileceğine dikkat edin.
- Farklı türde dikiş ve finişleri yapabilmek için çeşitli ayaklar mevcuttur. Makineniz için uygun olan opsiyonel aksesuarların tam listesi için en yakınınızdaki yetkili Brother bayisini ziyaret edin.
- Her zaman bu makine için önerilen aksesuarları kullanın.

Her modele uygun fonksiyonlar

Makinenin modeline göre teknik özellikler değişiklik gösterir. Dikiş makinenizin modelindeki mevcut fonksiyonlar için aşağıdaki tabloya bakınız. Dikiş makinenizin modeli için Hızlı Referans Kılavuzuna başvurun.





	Model 2	Model 1	Sayfa
Hassas yatay ayar (ayarlar)	9	-	D-10
Boyut seçimi (ayarlar)	9 ^{*1}	9 ^{*2}	D-6
Adım dikiş deseni	9	-	D-7
İplik tansiyonu kadranı	-	9	B-41
İplik tansiyonu tuşu	9	-	B-41

*1 Dekoratif dikişler, saten dikişler ve tüm diğer karakter dikişlerinin yazı tipleri için desen boyutu değiştirilebilir.

*2 Elyazısı yazı tipi haricindeki karakter dikişleri için desen boyutu değiştirilebilir.

“Dikiş yapma” bölümündeki yardımcı dikiş tablolarını kullanma

Yardımcı dikiş sayıları makinenizin modeline göre değişiklik gösterir. Dikiş makinenizin modeli için Hızlı Referans Kılavuzuna bakınız.

Dikiş adı	Dikiş	Model 4	Model 3, 2		Baskı ayağı
			Model 3, 2	Model 1	
Dikiş numarası					
Teyel		1-08	08	07	J
Düz dikiş (Sol)		1-01	01*	01*	
		1-02	02*	02*	
Düz dikiş (Orta)		1-03	03*	03*	
Üçlü streç dikiş		1-05	05*	05*	

Makineyi Açma / Kapatma

! UYARI

- Güç kaynağı olarak sadece normal mesken elektriğini kullanın. Diğer güç kaynaklarının kullanılması yangın, elektrik çarpması ve ya hasara neden olabilir.
- Elektrik kablosundaki fişlerin elektrik prizine ve makinedeki elektrik kablosu yuvasına sağlam bir şekilde takıldığından emin olun. Aksi takdirde, yangın ya da elektrik çarpmasına yol açabilir.
- Elektrik kablosundaki fişi kötü durumdaki bir elektrik prizine takmayın.
- Aşağıdaki durumlarda ana şalteri KAPATIN ve fişi çekin :
Makinenin başında olmadığımızda
Makineyi kullandıktan sonra
Kullanım sırasında elektrik kesildiğinde
Yetersiz bağlantı ya da bağlantı olmaması nedeniyle makinenin düzgün çalışmaması durumunda
Şimşekli ve yıldırımli hava koşullarında

! UYARI

- Sadece makine ile birlikte verilen elektrik kablosunu kullanın
- Başka cihazlar takılıken uzatma kabloları veya çoklu priz adaptörü kullanmayın. Yangın çıkabilir veya elektrik çarpabilir.
- Fişe eliniz ıslakken dokunmayın. Elektrik çarpabilir.
- Makinenin fişini çekerken, daima önce ana şalteri KAPATIN. Prizden çıkarırken daima fişten tutun. Kabloya asılmak kabloya zarar verebilir veya yangına ya da elektrik çarpmasına neden olabilir.
- Elektrik kablosunun kesilmesini, hasar görmesini, değiştirilmesini, güç uygulayarak bükülmesini, Çekilmesini, eğilmesini ve ya sarılmasını engelleyin. Kablonun üzerine ağır nesnelere koymayın. Kabloyu ısıya maruz bırakmayın. Bu uygulamalar kablonun hasar görmesine, yangın veya elektrik çarpmasına neden olabilir. Kablo ve ya fiş zarar görmüşse, kullanıma devam etmeden önce makinenizi onarılmak üzere yetkili Brother bayisine götürün.
- Makine uzun bir süre kullanılmıyorsa elektrik kablosunun fişini çekin. Aksi halde yangın çıkabilir.
- Makineyle ilgilenen kimse olmadığında, makinenin ana şalteri KAPATILMALI ya da fiş prizden çıkarılmalıdır.
- Makinede bakım yapılırken ya da kapakları çıkarırken, makinenin fişi çıkarılmalıdır.
 - Bu cihazın kutuplanmış bir fişi vardır (bir uç diğerinden daha geniş). Elektrik çarpması riskini azaltmak için, bu fişin kutuplanmış elektrik prizine yalnızca tek bir yönden uyması tasarlanmıştır. Eğer fiş prize tam olarak yerleşmezse, fişi tersine çevirin. Eğer yine uymazsa, uygun elektrik prizini takması için yetkili bir elektrikçi ile görüşün. Fişi hiçbir şekilde değiştirmeyin.

Makineyi açma

a Makinenin kapalı olduğundan (ana şalterin düğmesinin “○” a getirilmiş olduğundan) emin olun ve sonrasında güç kablosunu, makinenin sağ tarafındaki güç kaynağı jakına takın.

b Güç kaynağı kablosunun fişini elektrikli ev prizine takın.

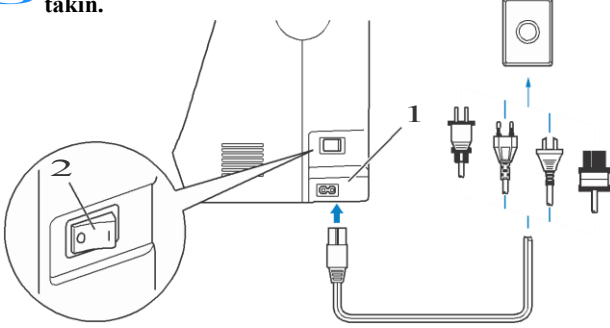

- 1 Güç kaynağı jakı
- 2 Ana şalter düğmesi

c Makineyi açmak için makinenin sağ tarafındaki ana şalter düğmesinin sağ tarafına bastırın (“I” konumuna getirin).

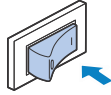

→ Makine açıldığında, ışık, LCD ve Başlat / Durdur düğmesi yanar.

Hatırlatma

- Makine açıkken, iğne ve dişliler hareket ettiğinde bir ses çıkaracaktır; bu bir arıza değildir.
- “Dikiş yapma” fonksiyonundayken dikişin ortasında makine kapatılırsa, yeniden açıldığında işlem devam etmeyecektir.

Makineyi Kapatma

Makineyi kullanmayı bitirdiğinizde, kapatın. Ayrıca makineyi bir yerden başka bir yere taşıırken, kapalı olduğundan emin olun.

a Makinenin dikiş yapmadığından emin olun.

b Makineyi kapatmak için, makinenin sağ tarafındaki ana şalter düğmesini “○” konumuna getirin.

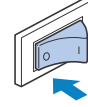

İlk kez makine ayarlarını seçme

Makineyi ilk açtığımızda, seçiminize uygun olan dili seçin. Ayarlar ekranı otomatik olarak açıldığında, aşağıdaki prosedürü takip edin.

a Dil seçiminiz için “-” or “+” tuşlarına basın.

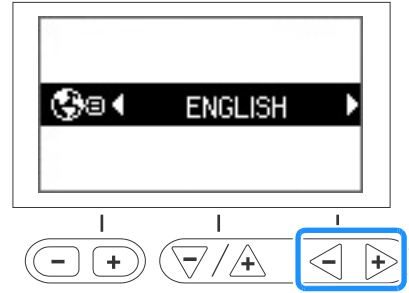

b  Düğmesine basın.

LCD

LCD Görüntüleme

Güç açıldığında, LCD açılır, ve aşağıdaki ekran görüntülenir. Ekran makinenizin modeline göre biraz farklılık gösterebilir. Ekran LCD'nin altındaki tuşlar kullanılarak değiştirilir.

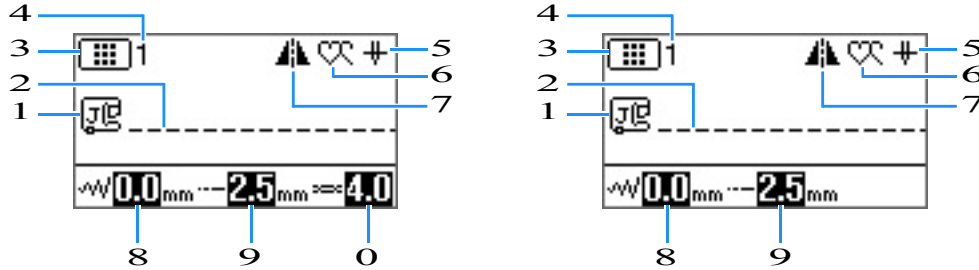



No.	Ekran	Öge Adı	Açıklama	Sayfa
1		Baskı ayağı	Kullanılacak baskı ayağını gösterir.	B-31
2	-	Dikiş önizleme	Seçilen dikişin önizlemesini gösterir.	B-35
3		Dikiş kategorisi	Seçilen mevcut dikiş deseninin kategorisini gösterir. : Önceden ayarlanmış yardımcı dikiş : Yardımcı dikiş : Dekoratif dikiş (kategori 1) : Dekoratif dikiş (kategori 2) : Dekoratif dikiş (kategori 3) : Karakter dikişi (Gotik yazı tipi) : Karakter dikişi (El yazısı yazı tipi) : Karakter dikişi (Konturlu yazı tipi) : Karakter dikişi (Kiril yazı tipi) : Karakter dikişi (Japonca yazı tipi)	B-34
4	-	Dikiş sayısı	Seçilen mevcut dikiş deseninin sayısını gösterir.	B-45
5		İğne konumu ayarı	Tek ya da çift iğne modu ayarı ve iğne duruş konumunu gösterir. : Tek iğne/aşağı konumda : Tek iğne/yukarı konumda : Çift iğne/aşağı konumda : Çift iğne/yukarı konumda	B-12
6		Tek / tekrarlanan dikiş	Tek ya da sürekli desen dikme modu ayarını gösterir. : Tek dikiş modu : Tekrarlayan dikiş modu	D-5
7		İkiz yatay görüntü	Dikiş yansıtıldığında ekrana gelir.	B-43
8		Dikiş genişliği	Seçilen mevcut dikiş deseninin dikiş genişliğini gösterir.	B-40
9		Dikiş uzunluğu	Seçilen mevcut dikiş deseninin dikiş uzunluğunu gösterir.	B-40
0		İplik tansiyonu (Bazı modellerde bulunur. Bkz. sayfa B-8)	Seçilen mevcut dikiş deseni için otomatik iplik tansiyonu ayarını gösterir.	B-41

Ayarlar ekranı

 Tuşuna basarak, çeşitli dikiş makinesi işlemlerini ve dikiş ayarlarını değiştirin

 tuşuna basarak bir önceki / bir sonraki sayfalara gidin.

*  tuşuna basarak da sonraki sayfalara geçebilirsiniz.

 Tuşlarına basarak önceki / sonraki öğeleri seçin.

*  (Aşağı ok) tuşuna basarak bir sonraki öğeyi seçin.

*  (Yukarı ok) tuşuna basarak bir önceki öğeyi seçin.

 tuşuna basarak seçili öğenin değerini değiştirin.



Hatırlatma

• Ayarlar ekranındaki parametreler makinenizin modeline göre farklılık gösterir.

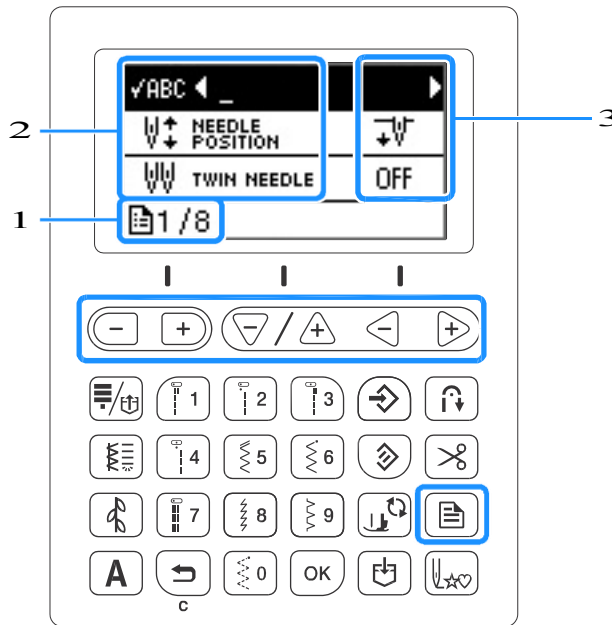

- 1 Sayfa sayısı
- 2 Makine ayarları
- 3 Değer

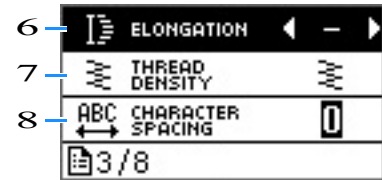
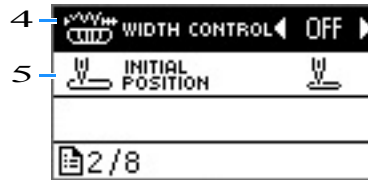
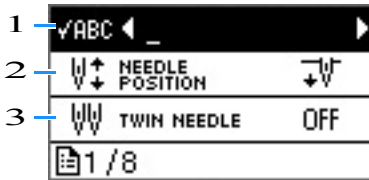

- 1 Seçilen desen ekrana gelmediğinde deseni kontrol etmek için kullanın. Detaylar için, "Dekoratif dikiş dikme" kısmındaki "Seçili deseni kontrol etme"ye bakınız.
- 2 İğne duruş pozisyonunun yukarıda ya da aşağıda olacağını seçin. (makine çalışmazken iğne konumu).
- 3 Çift iğne kullanılırken "AÇIK" olarak ayarlayın. Detaylar için, sayfa B-26'daki "Çift iğne kullanma" kısmına bakınız.
- 4 Dikiş hızı regülatörünü kullanarak dikiş genişliğini ayarlamaya yarar. Detaylar için, "Dikiş hızı regülatörünü kullanarak saten dikiş yapma" kısmına bakınız.
- 5 Makine açıldığında otomatik olarak seçilen yardımcı dikiş olarak ya "01 Düz dikişi (Sol)" ya da "03 Düz dikişi (Orta)" seçin.
- 6 7 mm saten dikiş desenleri seçiliyken dikiş uzunluğunu değiştirir. Detaylar için, "Dekoratif dikiş yapma" kısmındaki "Desen uzunluğunu değiştirme"ye bakınız.
- 7 Saten dikiş desenleri seçiliyken iplik hacmini değiştirir. Detaylar için, "Dekoratif dikiş yapma" kısmındaki "Dikiş yoğunluğunu değiştirme"ye bakınız.
- 8 Karakter aralığını değiştirir. Detaylar için, "Dekoratif dikiş yapma" kısmındaki "Karakter aralığını değiştirme"ye bakınız.



- 9 Changes the size of the stitch pattern. Detaylar için, "Dekoratif dikiş yapma" kısmındaki "Desen boyutunu değiştirme"ye bakınız.
- O "AÇIK" duruma alındığında, dikişin yatay ikiz görüntüsünü dikebilirsiniz (sol ve sağ). Bu fonksiyon ile ilgili detaylar için, refer to Sayfa B-43'teki "Dikişlerde ayna etkisi oluşturma"ya bakınız.
- A Birleşik desenler için "tek dikiş" ya da "tekrarlayan dikiş"ten birini seçin. Bu fonksiyon ile ilgili detaylar için, sayfa D-5'teki "Tekrarlayan birleşik desenler"e bakınız.
- B Baskı ayağı basıncını ayarlayın. Sayı ne kadar yüksekse, basınç o kadar fazla olacaktır. Bu fonksiyon ile ilgili detaylar için, sayfa B-44'teki "baskı ayağını basıncını ayarlama"ya bakınız.
- C Desenin yukarı ve aşağı konumunu ayarlar. Detaylar için, "Dekoratif dikiş yapma" kısmındaki "Desenleri yeniden hizalama"ya bakınız.
- D Desenin sağ ve sol konumunu ayarlar (bazı modellerde bulunur. Bkz. sayfa B-8.) Bu fonksiyon ile ilgili detaylar için, "Dekoratif dikiş yapma" kısmındaki "Desenleri yeniden hizalama"ya bakınız.
- E Her işlem için bir sinyal sesinin duyulup duyulmayacağını belirler. Detaylar için, "Ek" kısmındaki "İşlem sinyali"ne bakınız.
- F İğne alanı ve çalışma alanındaki ışıkları "AÇIK" ya da "KAPALI" tutmayı sağlar.
- G LCD'nin parlaklığını ayarlar.

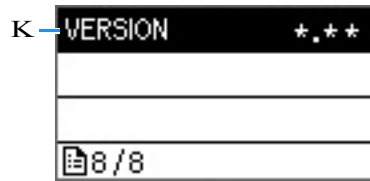

- H "AÇIK" konuma getirildiğinde, ters düğmesi basılı olsa bile, takviye dikişler, takviye dikiş deseni için yapılan dikişin başına ve/ve ya sonuna yapılır. Detaylar için, sayfa B-38'deki "Otomatik takviye dikişi yapma" kısmına bakınız.
- I Çalışma tuşları için giriş hassasiyeti seviyesini seçin. Detaylar için, sayfa B-14'teki "Çalışma tuşları için giriş hassasiyetini ayarlama" kısmına bakınız.
- J Ekran dilini seçer. Detaylar için, sayfa B-14'teki "Ekran dilini seçme" kısmına bakınız.
- K Programın versiyonunu görüntüler.



Hatırlatma

- Orijinal ekrana geri dönmek için  ya da  tuşuna basın.

Ekran dilini seçme

a  tuşuna basın

b  (Dil) ekranını seçin.

İstenilen dili seçmek için “-” ya da “+” tuşlarını kullanın.

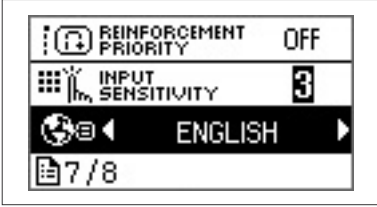

d  tuşuna basarak original ekrana geri dönün.

Çalışma tuşları için giriş hassasiyetini ayarlama

Çalışma tuşlarının hassasiyetini beş seviyeye ayarlayabilirsiniz. Ayarlar ekranını istenilen seviyeye getirmek için görüntüleyin.

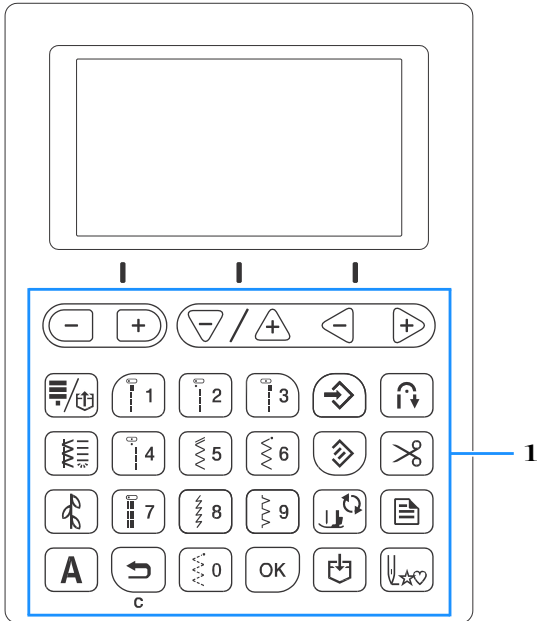

1 Çalışma tuşları

a  tuşuna basın.

b Ayarlar ekranından  (giriş hassasiyeti) tuşunu seçin.

“-” or “+” tuşlarına basarak “Giriş hassasiyetini” ayarlayın.

- Ayar ne kadar düşükse, tuşların hassasiyeti de o kadar az olacaktır; ayar ne kadar yüksekse, tuşların hassasiyeti de o kadar fazla olacaktır. Mevcut ayar seviyesi “3”tür.

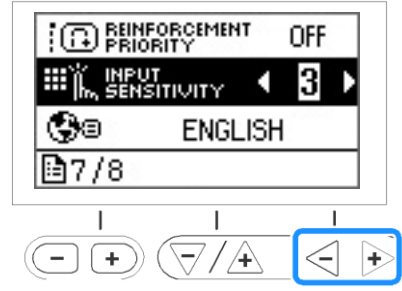

Not

- Elektrostatik kalem kullanılıyorsa, en yüksek ayarın seçilmesini öneririz.
- Giriş hassasiyetini ayarlarken, hassasiyeti kontrol etmek için herhangi bir sayı tuşuna basın. Tuş yanıt verdiğinde, hassasiyeti gösteren ayar değeri yanıp söner.

■ Çalışma tuşu basılıyken makine yanıt vermiyorsa

 (İplik konumu düğmesini) basılı tutun ve ayarı yeniden yapmak için makineyi açın. Ayarlar ekranını görüntüleyin, ve sonrasında ayarı yeniden yapın.

Masurayı Sarma / Takma

⚠ UYARI

- Yalnızca (parça kodu: SA156, SFB: XA5539-151) bu makine için özel olarak tasarlanmış olan masurayı kullanın. Herhangi bir başka bobinin kullanımı, yaralanmalara ve makinenin zarar görmesine neden olabilir.
- Dahili masura bu makine için özel olarak tasarlanmıştır.

Eğer diğer modellerin masuraları kullanılırsa, makine düzgün bir biçimde çalışmayacaktır. Yalnızca dahili bobini ya da aynı türdeki bobinleri kullanın (parça kodu: SA156, SFB: XA5539-151). SA156 Sınıf 15 türü bir bobindir.

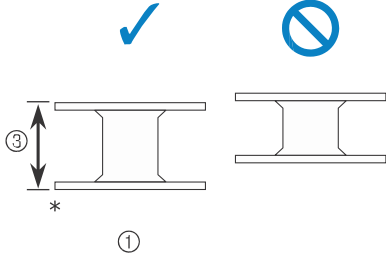

* Plastikten yapılan

1 Bu model

2 Diğer modeller

3 11.5 mm (yaklaşık. 7/16 inç)

📖 Hatırlatma

- Pedal bağlıyken, masura sarımı pedalla başlatılıp durdurulabilir.

Masurayı sarma

Bu bölümde ipliğin masuraya nasıl sarılacağı anlatılır.

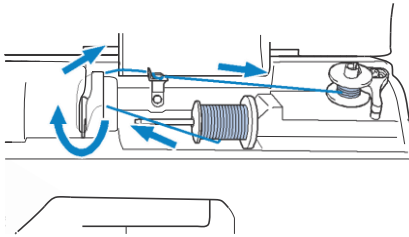

- Üst kapağı açın.

- Şaftın üzerindeki yayın masuradaki tırnağa geçeceği biçimde, masurayı masura sarım şaftına yerleştirin. Yerine oturuncaya kadar masuranın üzerine bastırın.

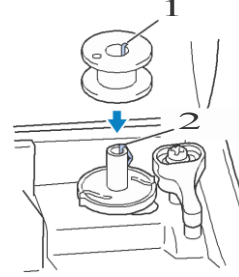

1 Tırnak

2 Masura sarım şaftı yayı

- Masura sarıcıyı, yerine oturana kadar ok yönünde kaydırın.

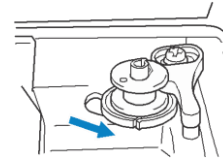

- “Başlat/Durdur” düğmesi turuncu renkte yanar.

- Makara pimi üzerine yerleştirilen makara kapağını çıkarın.

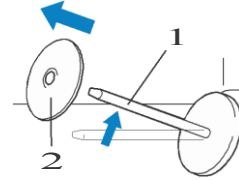

1 Makara pimi

2 Makara kapağı

- Masura için olan iplik makarasını, makara pimine yerleştirin.

Makara yatay olacak ve iplik alttan öne doğru çözülecek şekilde makarayı pime geçirin.

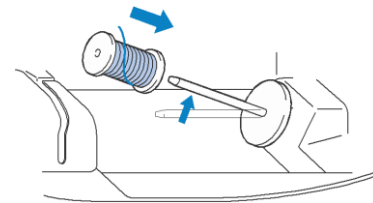

- Eğer makara, iplik doğru bir biçimde sökülecek şekilde konumlandırılmadıysa, iplik makara pimine dolanabilir.

B

HAZIRLANMA

Makara kapağını makara piminin üzerine kapatın.

Aşağıda gösterildiği gibi yuvarlak taraf solda kalacak şekilde makara kapağını olabildiğince sağa doğru ittirin.

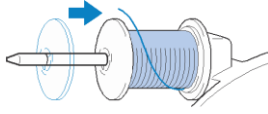

UYARI

- Eğer makara ya da makara kapağı doğru yerleştirilmezse, iplik makara piminin etrafına dolanarak, iğnenin kırılmasına neden olabilir.
- Kullanılan makaraya en çok uyan makara kapağını seçmeniz için üç makara boyutu vardır. Eğer makara kapağı kullanılan makara için çok küçükse, iplik makaranın aralığına yakalanabilir ya da makineye zarar verebilir. Mini king iplik makarası kullanırken, iplik makarası ucu kullanın (mini king iplik makarası). İplik makarası ucu (mini king iplik makarası) ile ilgili daha fazla bilgi için, sayfa B-16'daki "Hatırlatma"ya bakınız.

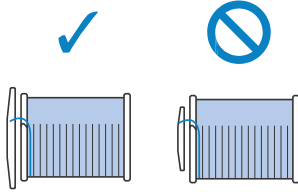

Hatırlatma



- Aşağıda gösterilen gibi bir makara kullanıldığında, küçük makara kapağını kullanın ve kapakla makara arasında ufak bir boşluk bırakın.

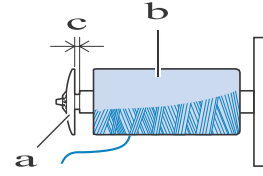

- 1 Makara kapağı (küçük)
- 2 Makara (Çapraz sarılmış iplik)
- 3 Boşluk

- Şeffaf naylon iplik ya da metal iplik gibi çabul çözülen bir iplik kullanıldığında, makara pimi üzerine iplik makarasını geçirmeden önce makara filesini makara geçirin. Eğer makara filesi çok uzunsa, makaranın boyutuna uydurmak için ikiye katlayın.

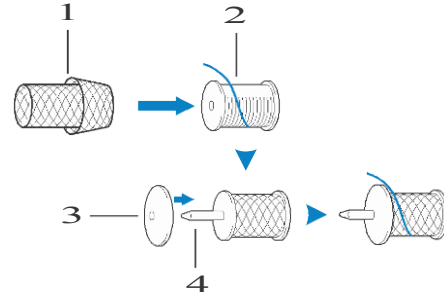

- 1 Makara filesi
- 2 Makara
- 3 Makara kapağı
- 4 Makara pimi

- Eğer merkezi çap olarak 12 mm (1/2 inç) ve yüksekliği 75 mm (3 inç) olan bir iplik makarası makara pimine takılıysa, iplik makarası ucunu kullanın (mini king iplik makarası).

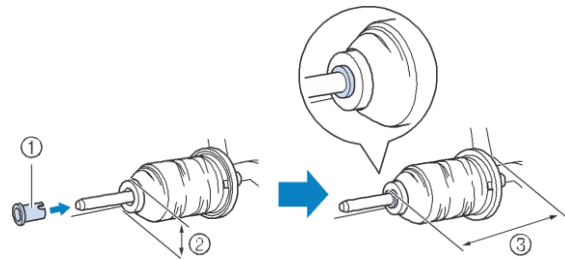

- 1 İplik makarası ucu (mini king iplik makarası)
- 2 12 mm (1/2 inç)
- 3 75 mm (3 inç)

İpliği, gösterildiği gibi, sağ elinizle masuranın yakınında tutarken, sol elinizle ipliği çekin ve sonrasında iplik kılavuz kapağının arkasından öne doğru geçirin.

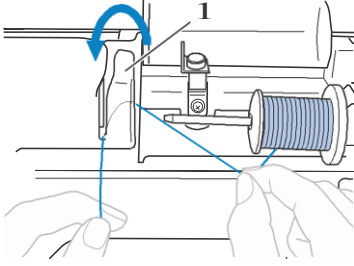

1 İplik kılavuzu kapağı

İpliği, iplik kılavuzu plakasının altından geçirin, ve sonrasında sağa doğru çekin.

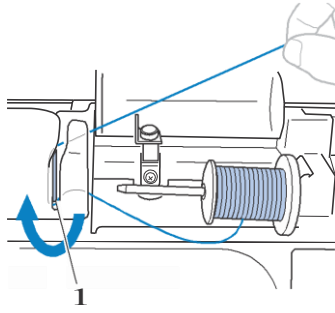

1 İplik kılavuzu plakası

İpliği, iplik kılavuzunun üzerindeki kancadan geçirin, ve sonra öngörme diskinin altından saat yönünün tersine sarın.

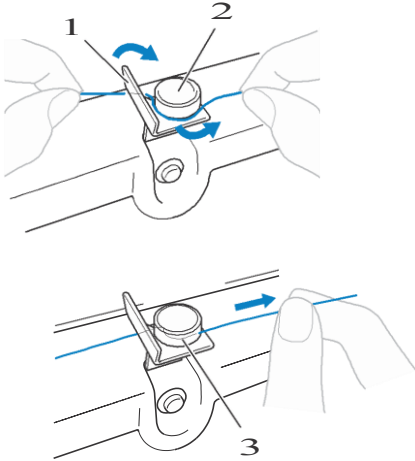

- 1 İplik kılavuzu
2 Öngörme diskini
3 Olabildiğince ileri itin.



Not

- İpliğin öngörme diskinin altından geçtiğinden emin olun.

İpliği sol elinizle tutarken, çekildiğinde saat yönünde gelen masuranın etrafına sağ elinizle beş ya da altı defa sarın.

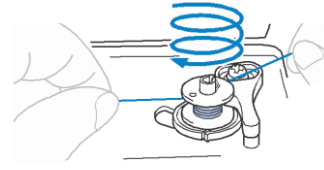

Not

- İpliğin makara ve masura arasında gergin durduğundan emin olun.
- İpliği masuranın etrafına saat yönünde sardığınızdan emin olun, aksi takdirde iplik masura sarım şaftının etrafına dolacaktır.

İpliğin ucunu masura sarım yuvasındaki kılavuz tırnağından geçirin ve sonrasında ipliği sağa doğru çekerek kesin.

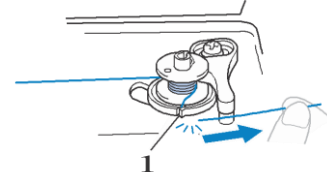

1 Bobin sarım yuvasındaki kılavuz tırnak (dahili bıçağıyla)



UYARI

- İpliği belirtildiği gibi kestiğinizden emin olun. Eğer iplik, masura sarım yuvasındaki tırnaktaki kesici kullanılarak kesilmeden masura sarılırsa, masura ipliği bitmek üzereyken, iplik masuraya dolabilir ya da iğne bükülebilir ya da kırılabilir.

Dikiş hızı regülatörünü sağa doğru kaydırın.

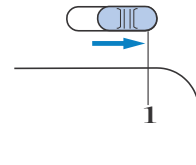

1 Hız regülatörü



Not

- Masurada sarılan ipliğin türüne göre masura sarım hızları değişebilir.

Makineyi başlatın.

Masurayı sarmaya başlamak için “Başlat/Durdur” düğmesine basın.

➡ Ayak pedalı takılıyken, ayak pedalına aşağıya doğru basın.

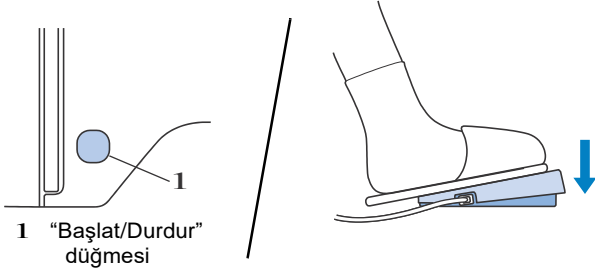

Not

- Masuraya şeffaf naylon iplik sararken, masura 1/2 ila 2/3 doluyken masura sarımını durdurun. Masura tamamen şeffaf naylon iplikle sarılıysa, baskı plastic masurada çatlaklar oluşturabilir. Bu da dikişlerin düzensiz olmasına ya da masuranın kırılmasına neden olabilir.

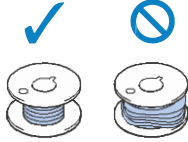

Masura sarımı yavaşladığında, makineyi durdurmak için bir kere “Başlat/Durdur” düğmesine basın. Ayak pedalı takılıyken, ayağınızı ayak pedalından çekin.



UYARI

- Masura sarımı yavaşladığında, makineyi durdurun, aksi takdirde makine zarar görebilir.

➡ Masuranın etrafına sarılan ipliğin ucunu kesmek için makas kullanın.

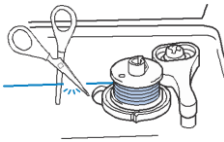

➡ Masura sarım şaftını sola doğru kaydırın, ve sonrasında masurayı şafttan çıkarın.

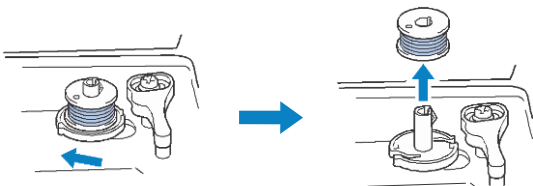

Hatırlatma

- Masura sarım şaftı sağ tarafa ayarlıysa, iğne hareket etmeyecektir. (Dikiş yapmak mümkün değildir.)

➡ Dikiş hızı regülatörünü istenilen dikiş hızı konumuna geri getirin.

➡ Masura ipliği için olan makarayı makara piminden çıkarın.

Hatırlatma

- Masurayı sardıktan sonra makine başlatıldığında ya da kasnak çevrildiğinde, makineden bir tıkırtı gelecektir, bu bir arıza değildir.

Masurayı takma

İplikle sarılmış makarayı takın.

Masurayı kolayca mekiğe yerleştirerek ve ipliği iğne plakası kapağındaki turnağa doğru ilerleterek, masura ipliğini sökmeden hemen dikiş yapmaya başlayabilirsiniz.

Hatırlatma





- Masura ipliğini söktükten sonraki dikiş yapmakla ilgili detaylar için, örneğin, büzgüler ya da serbest hareket kapitone yapılırken, sayfa B-25'teki “Masura ipliğini sökme” kısmına bakınız.

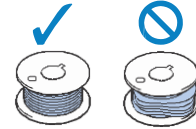

UYARI

- İplikle düzgün bir biçimde sarılmış bir masura kullanın, aksi takdirde iğne kırılabilir ya da iplik tansiyonu hatalı olabilir.





- Masurayı takmadan ya da değiştirmeden önce,  çalışma panelindeki (Baskı ayağı /İğne değiştirme tuşu) tuşa basarak tüm tuşları ve düğmeleri kilitlediğinizden emin olun, aksi takdirde “Başlat / Durdur” düğmesine ya da herhangi bir başka düğmeye basılırsa ve makine çalışırsa, yaralanmalar meydana gelebilir.



İğneyi kaldırmak için  (İğne konumu düğmesi) düğmesine bir ya da iki kez basın ve sonrasında baskı ayağı kolunu alçaltın.

**düğmesine basın.**

Baskı ayağı yukarıya alınmışken,
 tuşuna basılırsa, bir hata mesajı ekrana gelir.
 Baskı ayağını alçaltın.
 → Ekran değişir, ve tüm tuşlar ve çalışma düğmeleri
 kilitlenir. ( düğmesi hariç).

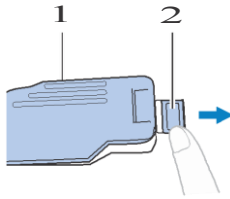
**Baskı ayağı kolunu kaldırın.****Bobin kapağı tırnağını sağa kaydırın.**

- 1 Masura kapağı
 2 Kilit

**Masura kapağını çıkarın.**

Sol elinizle ipliği çözerken, sola doğru sökülün iplikte birlikte masurayı sağ elinizle tutun ve iplik ucunu da sol elinize alın. Sonrasında sağ elinizle masurayı mekiğe yerleştirin.

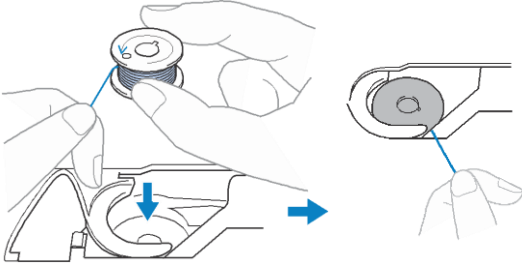

Masurayı sağ elinizle hafifçe aşağıya doğru ittirin
 (1), ve ardından sol elinizle iplik ucunu iğne plakası kapağının tırnağının etrafına dolayın (2).

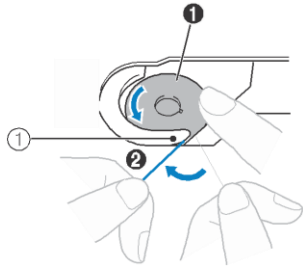

- 1 Tırnak

⚠ UYARI

- Masurayı parmağınızla aşağıya doğru ittiğinizden emin olun ve bobin ipliğini düzgün bir biçimde çözün, aksi takdirde iplik kopabilir ya da iplik tansiyonu hatalı olabilir.

**Hatırlatma**

- Masura ipliğini mekiğten geçirme sırası, mekiğin etrafındaki işaretlerle belirtilmiştir. İpliğin makineye belirtildiği gibi takıldığından emin olun.

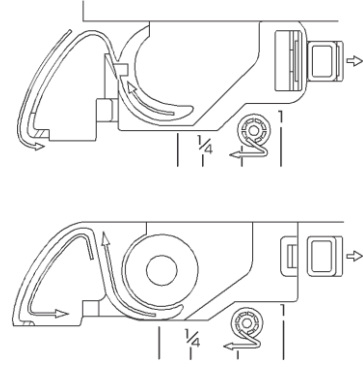
**Bobini sağ elinizle hafifçe aşağıda tutarken**

(1), ipliği iğne plakası kapağından geçirin (2) ve sol elinizle hafifçe çekin (3).

- İplik, mekiğin tansiyon yayına geçer.

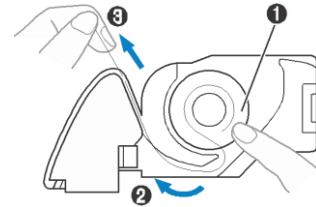

Masurayı sağ elinizle hafifçe aşağıya doğru ittirirken
 (1), sol elinizle ipliği tırnağa geçirmeye devam edin
 (2) sonrasında, kesici ile ipliği kesin (3).

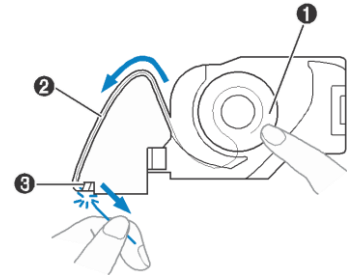



Not

- Eğer iplik mekiğın tansiyon-ayar yayına düzgün bir biçimde geçmezse, iplik tansiyonunun hatalı olmasına neden olur.

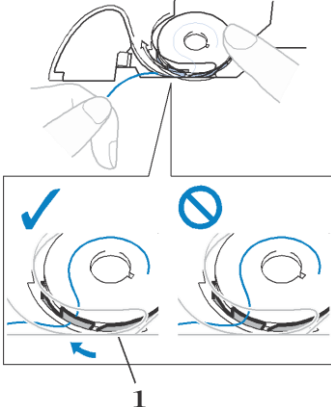

1 Tansiyon-ayar yayı

Masura kapağını yeniden takın.

Tırnağı, masura kapağının sol alt kenarına takın, ve sonrasında sağ tarafından hafifçe aşağıya doğru bastırın.

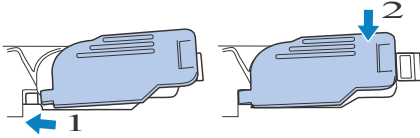

→ Masuraya iplik geçirme işlemi sona ermiştir.

Sonrasında, üst ipliği takın. Sayfa B-21'deki "Üst İpliği Takma" prosedürü ile devam edin.



Hatırlatma

- Masura ipliğini sökmeden dikişe başlayabilirsiniz. Dikişe başlamadan önce masura ipliğini sökmek istiyorsanız, sayfa B-25'teki "Masura ipliğini sökme" prosedürüne göre ipliği sökün.



düğmesine basarak tüm tuşların ve düğmelerin kilidini kaldırın.

Üst İpliği Takma

⚠ UYARI

- Kullanılan makaraya en uygun olan ölçüdeki makara kapağını seçmenizi sağlayacak üç adet makara kapağı ölçüsü mevcuttur. Eğer makara kapağı kullanılan makara için çok küçükse, iplik makara üzerindeki tırnağa takılabilir ya da iğne kırılabilir. Mini king iplik makarası kullanırken, iplik makarası ucu kullanın (mini king iplik makarası). İplik seçiminize uygun makara kapağı seçimi ile ilgili daha fazla bilgi için, sayfa B-16'ya bakınız.

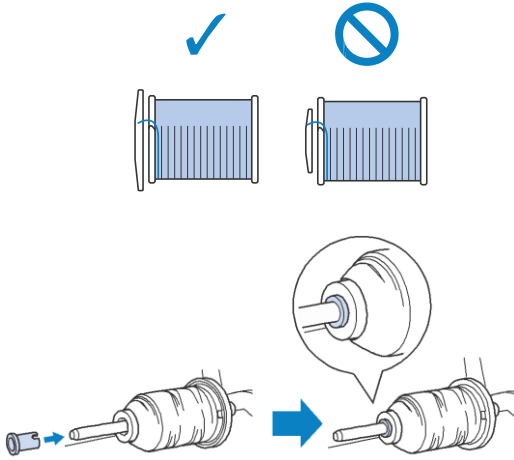

- Üst ipliği takarken, talimatları dikkatlice takip edin. Eğer üst iplik takma hatalıysa, iplik karışabilir ya da iğne bükülebilir ya da kırılabilir.
- Asla 20 ya da bunun altındaki iplik ağırlığı kullanmayın.
- İğneyle ipliği doğru bir kombinasyonda kullanın. İğneyle ipliğin doğru kombinasyonu ile ilgili detaylar için, sayfa B-28'deki "Kumaş/İplik/İğne Kombinasyonları"na bakınız.

Üst ipliği iğneye takma

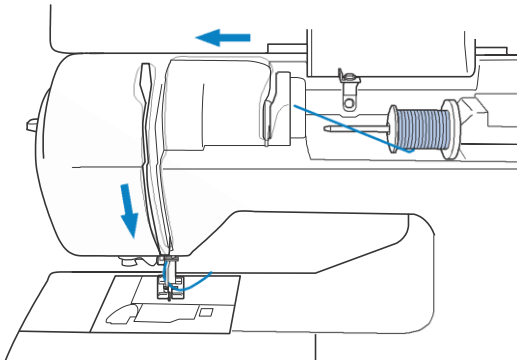

→ Üst ipliği takarken, dikkatlice talimatları takip edin.

Makineyi başlatın.

a

b Baskı ayağını yukarıya almak için baskı ayak kolunu yukarıya alın.

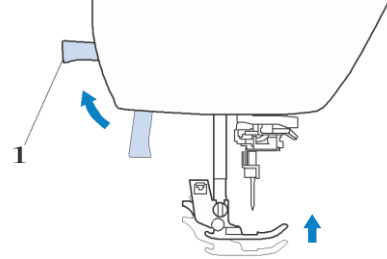

1 Baskı ayağı kolu

→ Üst iplik sürgüsü açılır ve böylece makineye iplik takılabilir.

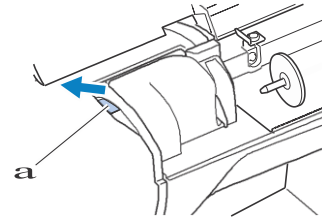

1 Sürgü

**Not**

- Eğer baskı ayağı yukarıya alınmazsa, makineye iplik geçirilemez.



⊕ düğmesine bir ya da iki kez basarak (iğne konumu düğmesi) iğneyi yukarı kaldırın.

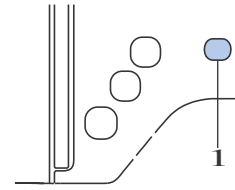

1 İğne konumu düğmesi

→ Aşağıda gösterildiği gibi kasnak üzerindeki işaret yukarıda olduğunda iğne düzgün bir biçimde yukarıya alınmış demektir. Kasnağı kontrol edin ve eğer işaret bu konumda değilse, uygun konuma gelinceye dek,



⊕ düğmesine basın. (iğne konumu düğmesi)

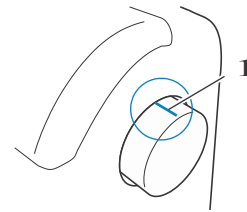

1 Kasnak üzerindeki işaret

B

HAZIRLANMA

- 1 Makara pimi üzerine takılan makara kapağını çıkarın.

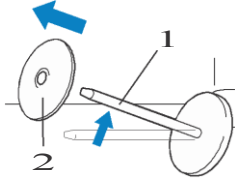

- 1 Makara pimi
2 Makara kapağı

- 2 Makara ipliğini makara piminin üzerine yerleştirin.

Makara yatay olacak ve iplik alttan yukarıya doğru çözülecek şekilde makarayı pime geçirin.

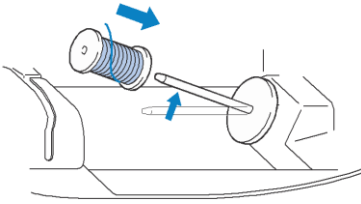

⚠ UYARI

- Eğer makara ya da makara kapağı doğru yerleştirilmezse, iplik makara piminin etrafına dolanarak, iğnenin kırılmasına neden olabilir.

- 3 Makara kapağını makara piminin üzerine kaydırın.

Aşağıda gösterildiği gibi yuvarlak taraf solda kalacak şekilde masura kapağını olabildiğince sağa doğru ittirin.

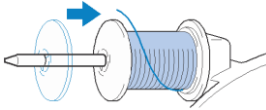

İpliği sağ elinizle hafifçe tutarken

- 4 sol elinizle ipliği çekin, ve sonrasında ipliği iplik kılavuzu kapağının arkasından öne doğru geçirin.

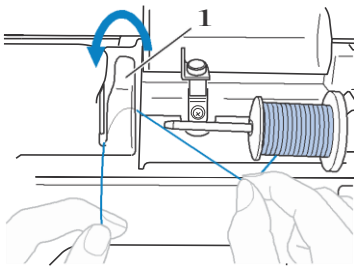

- 1 İplik kılavuzu kapağı

- 5 İpliği sağ elinizle hafifçe tutarken, ipliği iplik kılavuzu plakasının altından geçirin, ve yukarı çekin.

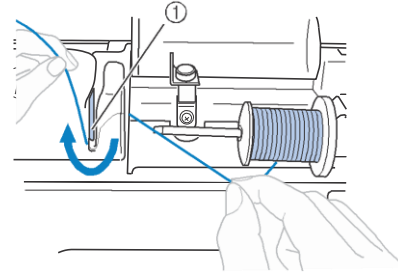

- 1 İplik kılavuzu plakası

- 6 Aşağıda gösterilen sıraya göre ipliği iplik kanalından geçirin.

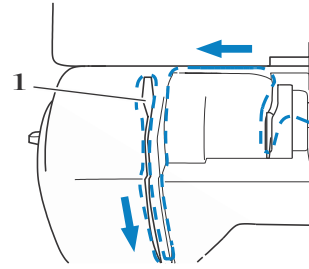

- 1 Sürgü



Not

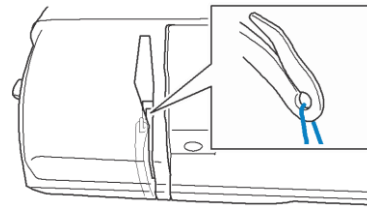

- Baskı ayağı alçaltıldıysa ve sürgü kapalıysa, makineye iplik takılamaz. Makineye iplik takmadan önce, sürgüyü açmak için baskı ayağını kaldırdığınızdan emin olun. Ayrıca, üst ipliği çıkarmadan önce, sürgüyü açmak için baskı ayağını kaldırdığınızdan emin olun.
- Bu makine sarma kolunun konumunu kontrol etmeye yarayan bir pencere ile donatılmıştır. Bu pencereden kın ve ipliğin sarma kolu üzerinden doğru bir biçimde beslenip beslenmediğini kontrol edin.



- 7 Baskı ayağını alçaltın.



⌨ Düğmesine basın.

- Baskı ayağı yukarıdayken
-  tuşuna basılırsa, bir hata mesajı ekrana gelir. Baskı ayağını alçaltın.
- Ekran değişir, ve tüm tuşlar ve çalışma düğmeleri kilitlenir. ( düğmesi hariç)

**1 İpliği iğne mili iplik kılavuzunun arkasından kaydırın.**

İpliği sol elinizde tutarak ve sonrasında gösterildiği gibi sağ elinizle ipliği besleyerek, ipliği iğne mili iplik kılavuzunun arkasından kolaylıkla kaydırabilirsiniz. İpliğin iğne mili iplik kılavuzu tırnağının solundan geçirildiğinden emin olun.

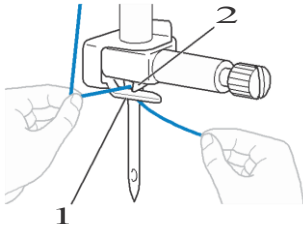

- 1 İğne mili iplik kılavuzu
- 2 Tırnak

⌨ Baskı ayağı kolunu yukarı alın.**İğneye iplik takma****📖 Hatırlatma**

- İplik geçirici, 75/11 ile 100/16 arası makine iğneleriyle kullanılabilir.
- İplik geçirici, kanat iğne ya da çift iğne ile kullanılamaz.
- Şeffaf naylon tek flamanlı ya da özel iplikler gibi iplikler kullanıldığında, iplik geçiriciyi kullanmanız önerilmez.
- Eğer iplik geçiriciyi kullanamıyorsanız, sayfa B-24'teki "İğneye elle iplik geçirme" (iplik geçiriciyi kullanmadan) kısmına bakınız.

⌨ İğne mili iplik kılavuzundan geçirilen iplik ucunu sola doğru çekin, sonrasında ipliği iplik geçiri iplik kılavuzunun çentiğinden geçirin a, ön taraftan ipi sıkıca çekin ve boylu boyunca "7" ile işaretlenmiş iplik geçirici iplik kılavuzu diskinin tırnağına yerleştirin b.

- İpliğin, iplik geçiricinin iplik kılavuzu tırnağından geçtiğinden emin olun.

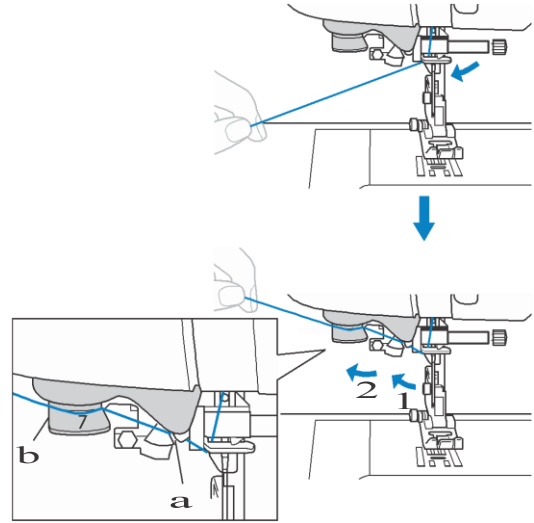

- 1 İplik geçiricinin iplik kılavuzu tırnağı
- 2 İplik geçiricinin iplik kılavuzu diski

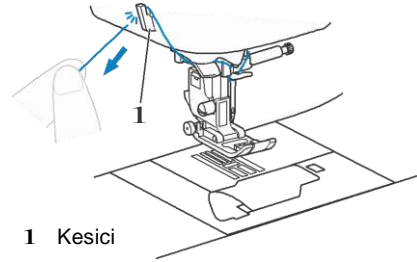
⌨ Makinenin sol tarafındaki iplik kesiciyle ipliği kesin.

1 Kesici

💡 Not

- Eğer iplik söküldüyse ve düzgün bir biçimde kesilemiyorsa, ipliği kesmeden önce iplik yerinde kalacak şekilde baskı ayağı kolunu alçaltın. Eğer bu işlem yapılıyorsa,  adımını atlayın.
- Metal iplik gibi masuradan hızlı çözülen bir iplik kullanıyorsanız, iplik kesilmişse, ipliği iğneye geçirmek zor olabilir. Bu nedenle, iplik kesici kullanmak yerine, ipliği iplik geçirici iplik kılavuzu disklerinden ("7" ile işaretli) geçirdikten sonra ipliğin yaklaşık 8 cm'sini (yaklaşık 3 inç) sökün.

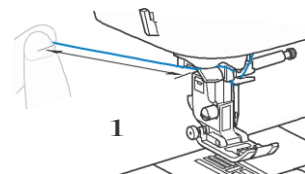

1 8 cm (yaklaşık. 3 inç) ya da daha fazla

- Baskı ayağını aşağıya almak için baskı ayağı kolunu aşağıya alın.

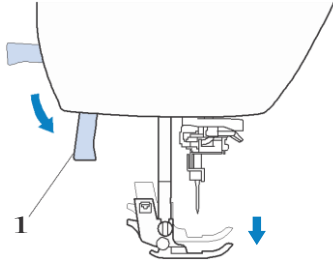

1 Baskı ayağı kolu

- Makinenin solundaki iplik takma kolunu klik sesi duyulana kadar aşağıya indirin, ve sonrasında kolu yavaşça orijinal pozisyonuna geri alın.

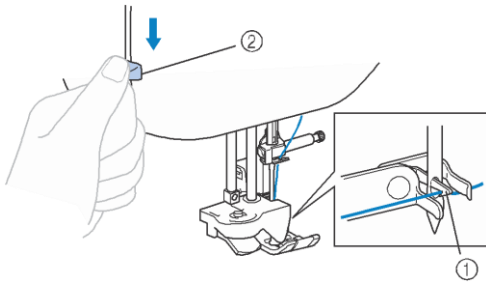

1 Kanca

2 İplik takma kolu

→ Kanca döndürülür ve iplik iğne deliğinden geçer.



Not

- İğne en üst konuma alınmazsa, iplik geçirici iğneye ipliği geçiremez. İğne en üst konuma gelinceye dek kasnağı saat yönünün tersine çevirin. Sayfa B-21'deki ➤ adımında gösterildiği üzere, kasnak üzerindeki işaret yukarıda olduğunda iğne doğru bir biçimde yukarıya kalkar.

- İğne deliğinden geçirilen iplik ucunu dikkatlice çekin.

Eğer iplik iğneye tamamen geçirilmediyse, ancak iğne deliğindeki iplikte bir düğüm oluşmuşsa, iplik ucunu çıkarmak için düğümü dikkatlice iğne deliğinden çekin.

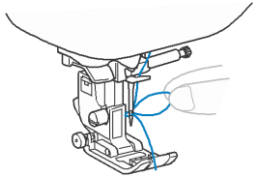

⚠ UYARI

- İpliği çıkarırken, fazla güç uygulamayın, aksi takdirde iğne kırılabilir ya da eğilebilir.

- Baskı ayağı kolunu kaldırın, iplik ucunu baskı ayağının içinden ve altından geçirin, ve sonrasında ipliği makinenin arkasına doğru yaklaşık 5 cm (yaklaşık 2 inç) kadar çekin.

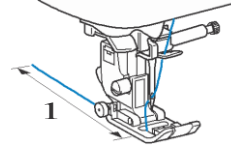

1 5 cm (yaklaşık. 2 inç)

- ➤ düğmesine basarak tüm tuşların ve düğmelerin kilidini kaldırın.

Threading the needle manually (without using the needle threader)

Şeffaf naylon iplik gibi özel bir iplik, kanat iğne ya da çift iğne kullanırken, iğne geçirici kullanılamaz, iğneye ipliği aşağıda belirtildiği gibi takın.

- İpliği makinedeki iğne mili iplik kalavuzuna geçirin.

- Ayrıntılar için, sayfa B-21'deki "Üst İplik Takma"ya bakınız.

- Baskı ayağı kolunu alçaltın.

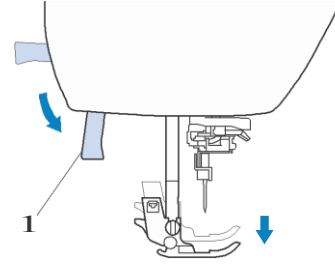

1 Baskı ayağı kolu

- İpliği iğne deliğinden önden arkaya doğru geçirin

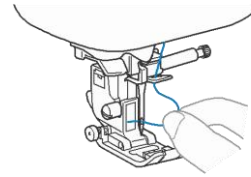

- Baskı ayağı kolunu kaldırın, iplik ucunu baskı ayağının içinden ve altından geçirin, ve sonrasında ipliği makinenin arkasına doğru 5 cm kadar çekin (yaklaşık 2 inç).

- ➤ Düğmesine basarak tüm tuşların ve düğmelerin kilidini kaldırın.

Masura İpliğini Sökme

Büzgü yaparken ya da serbest hareket kapitone yapmadan önce, masura ipliğini aşağıda gösterildiği gibi sökün.

- a** Makinenin üst ipliğini takmak ve iğneye iplik takmak için “Üst ipliği takma”ya (sayfa B-21) bakınız.
- b** Masurayı mekiğe takmak için masurayı takmak amacıyla “Masura takma”daki (sayfa B-18) **a** ile **f** arasındaki adımları takip edin.
- c** Masurayı tırnaktan geçirin.
İpliği kesici ile kesmeyin.

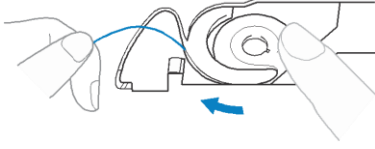

- d** Sol elinizle üst ipliği hafifçe tutarken, **+** düğmesine (İğne konumu düğmesi) iki kez basarak iğneyi alçaltın ve kaldırın.

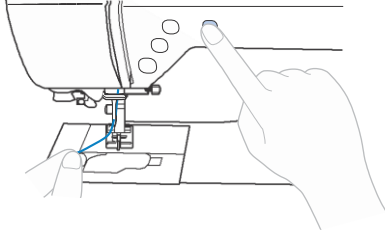

→ Masura ipliği üst ipliğin etrafına dolanır ve sökülebilir.

- e** Masura ipliğinin ucunu çıkarmak için üst ipliği dikkatlice yukarı doğru çekin.

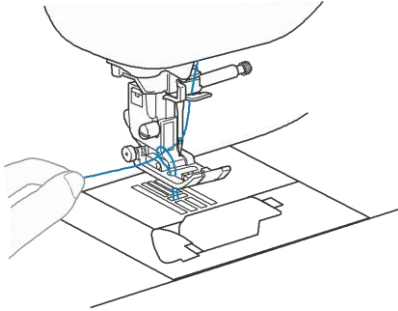

- f** Masura ipliğini sökün, baskı ayağının altından geçirin ve üst iplikle hizalayarak makinenin arkasına doğru yaklaşık 10 cm (4 inç) kadar çekin,

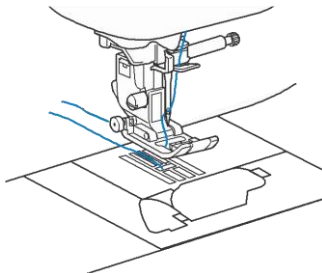

Masura kapağını yeniden takın.

Tırnağı, masura kapağının sol alt kenarına takın, ve sonrasında sağ tarafından hafifçe aşağıya doğru bastırın.

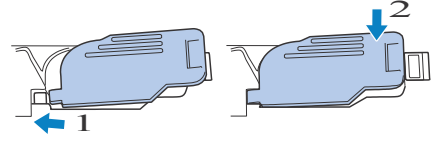

B

HAZIRLANMA

Çift iğne kullanma

Çift iğneyle, iki farklı iplikle aynı dikişin iki paralel çizgisini dikebilirsiniz. Her iki üst ipliğin kalınlığı ve kalitesi aynı olmalıdır. Çift ipliği, yatay makara pimini ve uygun makara kapağını kullandığımızdan emin olun.

Çift iğneyle dikilebilecek dikişlerle ilgili detaylar için, sayfa B-45'in başındaki "Dikiş Ayarları Tablosu"na bakınız.

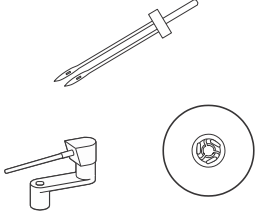

Hatırlatma



- Genellikle bir çift iğne dar ve süslü pliler yapmak için kullanılır. Makineniz (SA194, F069: XF5832-001) için opsiyonel dar ve süslü pli ayağı edinmek için en yakındaki yetkili Brother bayisi ile irtibata geçin.



UYARI

- Yalnızca çift iğne kullanın (2/11 iğne, parça kodu: X59296-121). Herhangi başka bir iğnenin kullanılması iğnenin eğilmesine ya da makinenin zarar görmesine neden olabilir.**
- Asla eğik iğneleri kullanmayın. Eğik iğneler kolaylıkla kırılabilir ve yaralanmalara neden olabilir.**
- İğne geçirici çift iğneyle birlikte kullanılamaz. Eğer iğne geçirici çift iğneyle kullanılırsa, makine zarar görebilir.**



a  tuşuna basın ve çift iğneyi takın.

- Baskı ayağı yukarıdayken,  tuşuna basılırsa, bir hata mesajı ekrana gelir. Baskı ayağını alçaltın.
- Ekran değişir, ve tüm tuşlar ve çalışma düğmeleri kilitletlenir. ( tuşu hariç).



- İğneyi takmakla ilgili detaylar için, sayfa B-29'daki "İğneyi değiştirme" kısmına bakınız.

b Üst ipliği, sol iğne deliğinden geçirin.

- Detaylar için, sayfa B-21'deki "Üst ipliği takma" bölümündeki  dan  ya kadar olan adımlara bakınız.

c Sol iğneye üst ipliği elle takın.

İpliği önden iğne deliğine geçirin.

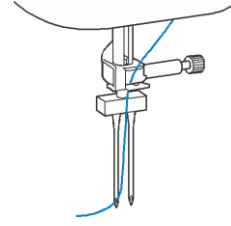

d Masura sarım şaftının üzerine yatay makara kapağını takın.

Yatay makara kapağını masura sarım şaftına dik olacak şekilde takın.

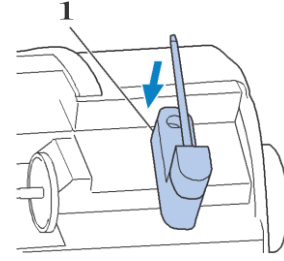

1 Masura sarım şaftı

e Yatay olması için makara kapağını sola doğru kaydırın.

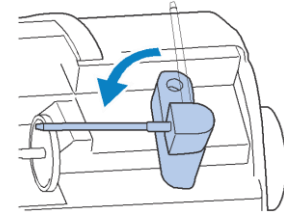

f Yatay makara pimi üzerinde sağ tarafta bulunan iğne için üst iplik makarasını yerleştirin, ve sonrasında makara kapağı ile iyice kapatın.

İplik önden makaranın altına doğru sokulmelidir.

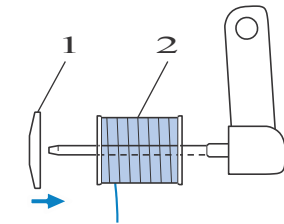

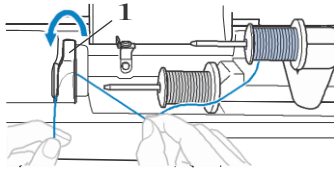

1 Makara kapağı
2 Makara

Üst ipliği sol tarafın üst ipliği ile aynı şekilde takın.



1 İplik kılavuzu kapağı

- Detaylar için, sayfa B-21'deki "Üst ipliği takma" kısmında bulunan  den  ye adımlara bakınız.

İpliği, iğne mili iplik kılavuzundan geçirmeden, ipliği sağ iğneye elle takın.

İpliği iğne deliğine önden arkaya doğru takın.

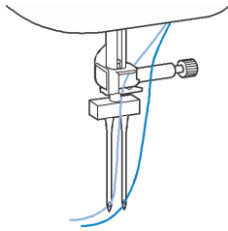

- İplik geçirici çift iğne ile kullanılmaz. İplik geçirici çift iğne ile kullanılırsa, makine zarar görebilir.

"J" zikzak ayağını takın.

- Baskı ayağını değiştirmekle ilgili detaylar için, sayfa B-31'deki "Baskı ayağını değiştirme"ye bakınız.

UYARI

- Çift iğne kullanırken, "J" zikzak ayağını taktığınızdan emin olun. Dikişler toplandıysa, "N" monogram ayağı kullanın ya da sabitleyici malzeme yapıştırın.



Düğmesine tüm tuşların ve

düğmelerin kilidini kaldırın ve sonrasında bir dikiş seçin.

- Dikiş seçimi için sayfa B-35'teki "Dikiş deseni seçme"ye bakınız.
- Çift iğne kullanılan dikişler için sayfa B-45'teki "Dikiş Ayar Tablosu"na bakınız.



UYARI

- Çift iğne kullanırken, uygun bir dikiş seçtiğinizden emin olun, aksi takdirde, iğne kırılabilir ya da makine zarar görebilir.

Ayarlar ekranından  'yi (çift iğne) seçin.

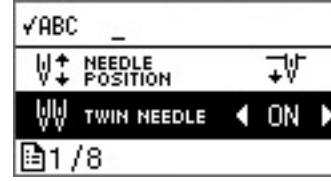
Çift iğnenin modunu "AÇIK" olarak ayarlayın.



  tuşuna basın

UYARI

- Çift iğne kullanırken, çift iğne ayarını seçtiğinizden emin olun, aksi takdirde iğne kırılabilir ya da makine zarar görebilir.

Dikiş yapmaya başlayın

- Dikiş yapmaya başlamakla ilgili detaylar için, sayfa B-34'teki "DİKİŞ YAPMAYA BAŞLAMA"ya bakınız.
- İki sıra dikiş birbirine paralel olarak yapılır.

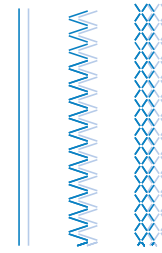

Not

- Dikiş yönünü değiştirirken, iğneyi kumaştan yukarı kaldırmak için iğne konumu düğmesine  basın ve sonrasında baskı ayağı kolunu kaldırın ve kumaşı çevirin.

UYARI

- Çift iğne kumaşın üzerindeyken kumaşı çevirmeye çalışmayın, aksi takdirde, iğne kırılabilir ya da makine zarar görebilir.

Kumaş/İplik/İğne Kombinasyonları

- **Bu makineyle kullanılabilen iğneler:** Ev dikiş makinesi iğneleri (65/9 - 100/16 boy)
* Numarası ne kadar büyükse, iğne de o kadar büyüktür. Numaralar küçüldükçe, iğneler inceler.
- **Bu makineyle kullanılabilen iplik:** 30 - 90 ağırlığında
* Asla 20 ya da daha az ağırlıktaki iplikleri kullanmayın. Makinenin hatalı bir biçimde çalışmasına neden olabilir.
* Numarası ne kadar küçükse, iplik o kadar ağırdır. Numarası büyüdükçe, iplik inceler.
- **Kullanılması gereken makine iğnesi ve ipliği kumaşın türüne ve kalınlığına bağlıdır. Dikmek istediğiniz kumaşa uygun ipliği ve iğneyi seçerken aşağıdaki tabloya bakınız.**
 - Tabloda gösterilen kombinasyonlar genel bir kılavuz görevi görürler. Deneme dikişlerini, projenizde kullanacağınız gerçek katman sayısı ve kumaş türü ile yaptığınızdan emin olun.
 - Makine iğneleri sarf malzemeleridir. Güvenlik nedeniyle ve en iyi sonuçları elde etmek için, iğneyi düzenli olarak değiştirmenizi öneririz. İğnenin ne zaman değiştirileceği ile ilgili detaylar için, sayfa B-29'daki "İğneyi kontrol etme" kısmına bakınız.
- **Prensip olarak, hafif kumaşlarla ince bir iğne ve iplik kullanın, ve kalın kumaşlarla daha kalın bir iğne ve daha kalın bir iplik kullanın.**
- **Kumaşa uygun bir dikiş seçin ve sonrasında dikiş uzunluğunu ayarlayın. İnce kumaşları dikerken, dikiş uzunluğunu daha ince (kısa) tutun. Kalın kumaşları dikerken, dikiş uzunluğunu daha aralıklı (uzun) tutun. (sayfa B-40)**
Streç kumaşları dikerken, "Dikiş yapma" kısmındaki "Streç kumaşları dikme"ye bakınız.

Kumaş Türü/Uygulama		İplik		İğne boyutu	Dikiş Uzunluğu [mm (inç)]
		Tür	Ağırlık		
Hafif kumaşlar	İnce keten bezi, ince ipekli kumaş, ince yün kumaş, organze, bürümcük, şifon, vual, şile bezi, tül, astar, vb	Polyester iplik	60 - 90	65/9 - 75/11	İnce dikişler 1.8-2.5 (1/16-3/32)
		Pamuk ipliği, İpek iplik	50 - 80		
Orta ağırlıktaki kumaşlar	Çuha, tafta, gabardin, pazen, gofre, çift katlı şilebezi, keten, havlu kumaş, petek örgü, kaplama, poplin, pamuk dimi, saten, kapitone pamuk, vb	Polyester iplik	60 - 90	75/11 - 90/14	Normal dikişler 2.0-3.0 (1/16-1/8)
		Pamuk ipliği, İpek iplik	50 - 60		
Ağır kumaşlar	Denim (12 ons veya üzeri), kanvas, vb.	Polyester İplik, Pamuk ipliği	30	10 0/1 6	Aralıklı dikişler 2.5-4.0 (3/32-3/16)
		Polyester iplik	60	90/14 - 100/16	
	Pamuk ipliği, İpek iplik	30 - 50			
Streç kumaşlar (dokuma kumaşlar vs.)	Jersey, triko, tişört kumaş, polar, interlok, vb	Pamuk ipliği, Polyester İplik, İpek iplik	50	Jarse iğnesi 75/11 - 90/14	Kumaş kalınlığına uygun ayar
Üst dikiş için		Polyester İplik, Pamuk ipliği	30	90/14 - 100/16	Kumaş kalınlığına uygun ayar
			50 - 60	75/11 - 90/14	

■ Şeffaf naylon iplik

Kumaş ya da iplik ne olursa olsun, ev dikiş makinesi üst dikiş iğnesi kullanın.

⚠ UYARI

- Yukarıdaki tabloda uygun kumaş, iplik ve iğne kombinasyonları gösterilmektedir. Eğer kumaş, iplik ve iğne kombinasyonu doğru değilse, özellikle ince iğnelerle (65/9 ila 75/11), ağır kumaşlar (kot gibi) dikilirken, iğne eğilebilir ya da kırılabilir. Ayrıca, dikiş eşit olmayabilir ya da toplanabilir ya da atlanan dikişler olabilir.

İğneyi Değiştirme

İğnenin tutulması ile ilgili aşağıdaki uyarıları incelediğinizden emin olun. Örneğin iğnenin kırılması ve parçaların dağılması durumunda, bu uyarıların dikkate alınmaması son derece tehlikelidir. Aşağıdaki talimatları okuduğunuzdan ve dikkatlice yerine getirdiğinizden emin olun.

⚠ UYARI

- Sadece ev içi kullanıma uygun olan nakış makinesi iğnelerini kullanın. Diğer iğnelerin kullanılması durumunda iğneler eğilebilir ve makineye zarar verebilir.
- Asla eğilmiş iğneleri kullanmayın. Eğilmiş iğneler kolayca kırılarak, yaralanmalara yol açabilir.

İğneyi kontrol etme

Makine çalışırken, eğik bir iğneyle dikiş dikmek, iğne kırılabileceği için çok tehlikelidir.

İğneyi kullanmadan önce, iğnenin düz tarafını, düz bir yüzeye koyun ve iğne ile düz yüzey arasındaki mesafenin eşit olup olmadığını kontrol edin.

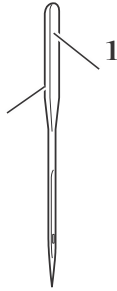

- 1 Düz taraf
- 2 İğne türü işaretleme

⚠ UYARI

- İğne ile düz yüzey arasındaki mesafe eşit değilse, iğne eğiktir. Eğik bir iğneyi kullanmayın.

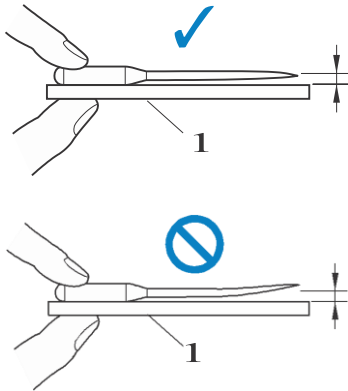

- 1 Düz yüzey





Not

- Aşağıda belirtilen dört durumda iğneyi değiştirin:
 - 1 Düşük hızda deneme dikişlerini yaparken, iğne kumaşa girdiğinde garip bir ses duyuluyorsa. (İğnenin ucu kırılmış olabilir.)
 - 2 Dikişler atlanıyorsa (İğne eğik olabilir.)
 - 3 Giyim parçası gibi bir projeyi bitirdikten sonra
 - 4 Tam üç masura ip kullandıktan sonra

İğneyi değiştirme

“İğneyi kontrol etme” talimatlarına göre düzgün olan bir iğne ve tornavida kullanın.

- a   düğmesine (iğne konumu düğmesi) bir ya da iki kez basarak iğneyi yukarı alın.

- b  İğne plakasındaki deliği kapatmak için baskı ayağının altına kumaş ya da kağıt yerleştirin.





Not

- İğneyi değiştirmeden önce, iğnenin makinenin içine düşmesini önlemek için iğne plakasındaki deliği kumaş ya da kağıtla kapatın.

- c  Baskı ayağını alçaltın.

- d   tuşuna basın.

-  düğmesine basıldığında, baskı ayağı yukarıdaysa Ekranda bir hata mesajı belirir. Baskı ayağını alçaltın.
- Ekran değişir, ve tüm tuşlar ve çalışma düğmeleri kilitletir. ( Düğmesi hariç).



İğneyi sol elinizle tutun ve iğneyi çıkarmak amacıyla iğne kelepçesinin vidasını kendinize doğru (saat yönünde) çevirmek için bir tornavida kullanın.

- İğne kelepçesinin vidası, disk şeklinde bir tornavidayla gevşetilebilir ya da sıkıştırılabilir.

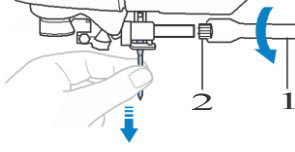

- 1 Tornavida
- 2 İğne kelepçesi vidası

- İğne kelepçesi vidasını gevşetirken ya da sıkıştırırken ekstra güç uygulamayın, aksi halde makinenin bazı kısımları zarar görebilir.

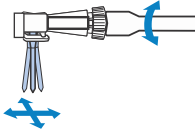

İğnenin düz tarafı makinenin arkasına gelecek şekilde, iğneyi iğne stoperine değinceye kadar ittirin.

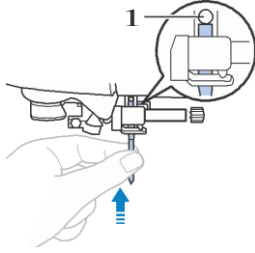

- 1 İğne stoperi

İğneyi sol elinizle tutarken, iğne kelepçesinin vidasını sıkıştırmak için tornavidayı kullanın.

Vidayı makinenin arka kısmına doğru çevirin. (saat yönüne doğru).

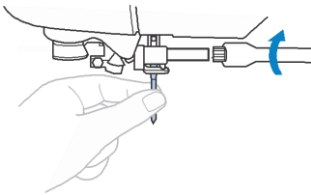

UYARI

- İğneyi, iğne stoperine değene kadar yerleştirdiğinizden emin olun ve güvenli bir biçimde iğne kelepçesinin vidasını tornavida ile sıkıştırın, aksi takdirde iğne kırılabilir ya da yaralanmalara neden olabilir.

b



Düğmesine basarak tüm tuşların ve düğmelerin kilidini kaldırın.

Baskı Ayağını Değiştirme

⚠ UYARI



- Dikmek istediğiniz dikişin türüne uygun baskı ayağını kullanın, aksi takdirde iğne baskı ayağına çarpabilir, iğnenin eğilmesine ya da kırılmasına neden olabilir.
- Yalnızca bu makine için özel olarak tasarlanan baskı ayağını kullanın. Herhangi başka bir baskı ayağının kullanılması, yaralanmalara ve makinenin zarar görmesine neden olabilir.

Baskı ayağını değiştirme

a  düğmesine (İğne konumu düğmesi) bir ya da iki kez basarak iğneyi yukarı konuma alın.

b Baskı ayağını alçaltın.

c  düğmesine basın.

-  düğmesi basılıyken, baskı ayağı yukarıdaysa, bir error hata mesajı ekrana gelir. Baskı ayağını alçaltın.
- Ekran değişir, ve tüm tuşlar ve çalışma düğmeleri kilitlenir  düğmesi hariç).



d Baskı ayağı kolunu yükseltin.

e Baskı ayağı tutucusunun arkasındaki siyah düğmeye basın.

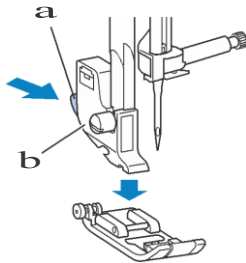

- 1 Siyah düğme
- 2 Baskı ayağı tutucusu

Tutucunun altına başka bir baskı ayağı yerleştirin böylece  baskı ayağı pimi tutucu trnakla hizalanmış olur.

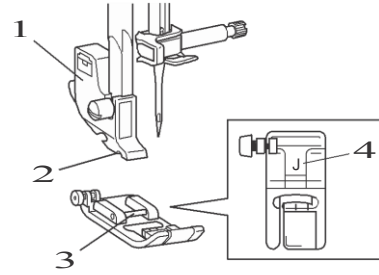

- 1 Baskı ayağı kolu
- 2 Tırnak
- 3 Pim
- 4 Baskı ayağı türü

f Baskı ayağı piminin baskı ayağı tutucusundaki trnağa yerleşmesi için baskı ayağı kolunu yavaşça alçaltın.

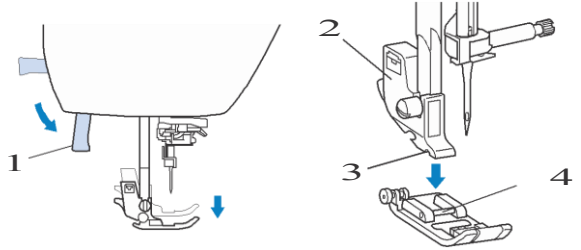

- 1 Baskı ayağı kolu
 - 2 Baskı ayağı tutucusu
 - 3 Tırnak
 - 4 Pim
- Baskı ayağı takılıdır.

Baskı ayağının güvenli bir biçimde takıldığını kontrol etmek için **g** baskı ayağı kolunu kaldırın.

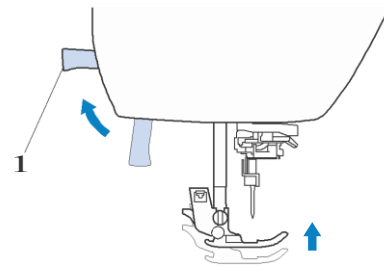

- 1 Baskı ayağı kolu

h  düğmesine basarak tüm tuşların ve düğmelerin kilidini kaldırın.

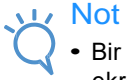

Not

- Bir dikiş seçildiğinde, baskı ayağı simgesi ekranda belirmelidir. Dikiş yapmaya başlamadan önce doğru baskı ayağının takılı olduğunu kontrol edin. Eğer yanlış baskı ayağı takılıysa, uygun olan baskı ayağını takın.



	"J" zikzak ayak
	"N" Monogram ayağı
	"G" sürfile ayağı
	"A" ilik ayağı
	"R" gizli dikiş ayağı
	"M" düğme sabitleme ayağı
	"S" yan kesici

- Seçilen dikişte kullanılması gereken baskı ayağı hakkında daha fazla detay, sayfa B-45'teki "Dikiş Ayar Tablosu"na bakınız.

Baskı ayağı tutucuyu çıkarma ve takma

Makineyi temizlerken ya da yürüme ayağı ve kapitone ayağı gibi baskı ayağı tutucu kullanılmayan bir baskı ayağı taktığınızda baskı ayağı tutucuyu çıkarın. Baskı ayağı tutucuyu çıkarmak için tornavida kullanın.

a düğmesine basın.

- düğmesine basılıysa ve baskı ayağı yukarıdaysa ekranda bir hata mesajı belirir. Baskı ayağını alçaltın.

→ Ekran değişir, ve tüm tuşlar ve çalışma düğmeleri kilitlenir (düğmesi hariç).



b Baskı ayağını çıkarın

- Detaylar için, sayfa B-31'deki "Baskı ayağı değiştirme" bölümüne bakınız.

c Baskı ayağı tutucu vidasını gevşetmek için tornavidayı kullanın.

Vidayı makinenin arka tarafına doğru çevirin. (saat yönünün tersine).

- Baskı ayağı tutucu vidası, disk şeklindeki tornavida ile gevşetilebilir ya da sıkıştırılabilir.

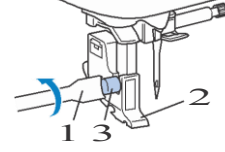

- 1 Tornavida
- 2 Baskı ayağı tutucusu
- 3 Baskı ayağı tutucu vidası

■ Baskı ayağı tutucuyu takma

a düğmesine basın.

- düğmesine basılıysa ve baskı ayağı yukarıdaysa ekranda bir hata mesajı belirir. Baskı ayağını alçaltın.

→ Ekran değişir, ve tüm tuşlar ve çalışma düğmeleri kilitlenir (düğmesi hariç).



b Baskı ayağı kolunu yükseltin.

c Baskı ayağı tutucuyu baskı milinin sol alt kısmı ile hizalayın.

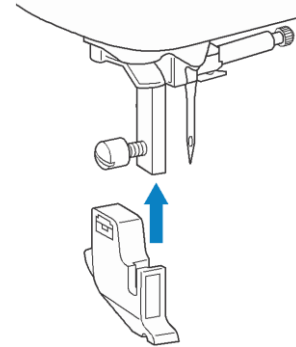

- a** Baskı ayađı tutucuyu sađ elinizle yerinde tutun, ve sonra sol elinizle tornavidayı kullanarak vidayı sıkıřtırın.

Vidayı kendinize dođru çevirin (saat yönünde).

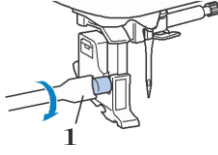

1 Torna vida

⚠ UYARI

- Baskı ayađı tutucu vidasını güvenli bir biçimde sıkıřtırdıđımızdan emin olun, aksi takdirde baskı ayađı tutucu düşebilir ve iđnenin eğilmesine ya da kırılmasına neden olacak şekilde iđne ona çarpabilir.



Not

- Eđer baskı ayađı tutucu dođru takılmadıysa, iplik tansiyonu dođru olmayacaktır.

Bölüm 2

DİKİŞ YAPMAYA BAŞLAMA

Dikiş Yapma

UYARI

- Makine çalışırken, iğnenin konumuna özellikle dikkat edin. Ayrıca ellerinizi, iğne ve kasnak gibi hareket eden parçalardan uzak tutun, aksi takdirde yaralanmalar meydana gelebilir.
- Dikiş yaparken kumaşı çok fazla çekip itmeyin, aksi takdirde yaralanmalar meydana gelebilir ya da iğne kırılabilir.
- Asla eğik iğneleri kullanmayın. Eğik iğneler kolaylıkla kırılabilir ve yaralanmalara yol açabilir.
- İğnenin teyel pimlerine çarpmadığından emin olun, aksi takdirde iğne kırılabilir ya da eğilebilir.

Dikiş seçme yöntemleri

Aşağıdaki mevcut yöntemlerden bir dikiş seçilebilir. Dikiş desenleri doğrudan seçimle (spesifik bir dikiş için tasarlanan tuşa basarak) ya da sayı seçimiyle (dikiş desenine uygun sayıyı girerek) belirlenebilir.

Mevcut dikiş türleri ile ilgili detaylar için, Hızlı Referans Kılavuzuna bakınız.



Doğrudan seçim

Doğrudan seçimle seçebileceğiniz, aşağıda listelenen iki dikiş modu bulunmaktadır.  Her basıldığında mod değişir.

... Önceden ayarlanmış yardımcı dikiş

-  En sık kullanılan yardımcı dikişler sayı tuşlarına atanmıştır. Bu dikişler kolaylıkla istenilen tuşa basılarak seçilebilir. Detaylar için, sayfa B-51'deki "Önceden ayarlanmış yardımcı dikiş" kısmına bakınız.

... Kayıtlı desenler

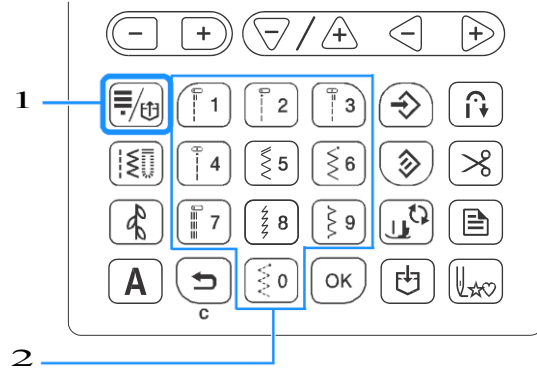

-  Sık kullanılan desenler ve birleşik desenler makinenin hafızasına kaydedilebilir ve  (Önceden ayarlanmış yardımcı desen / kayıtlı desen tuşu) kullanılarak kolaylıkla geri çağırılabilir. Detaylar için, "Dekoratif dikiş yapma" kısmındaki "Bir deseni saklama" ve "Bir deseni geri çağırma"ya bakabilirsiniz.



- 1 Önceden ayarlanmış yardımcı desen/kayıtlı desen tuşu
- 2 Sayı tuşları

Sayı seçimi

 (Yardımcı dikiş tuşuna) bastıktan sonra

 (Dekoratif dikiş tuşuna) ya da  (Karakter dikiş tuşuna) basarak, dikiş modunu seçin, istenilen dikiş için sayıyı girmek amacıyla sayı tuşlarını kullanın.

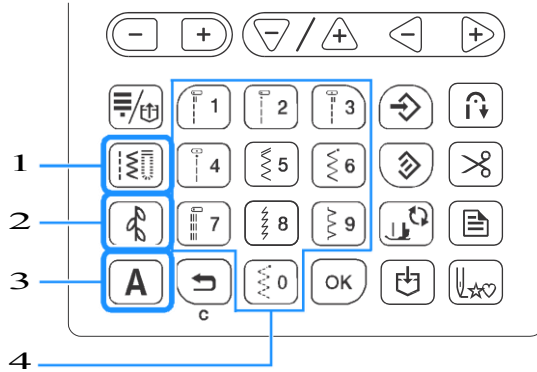



- 1 Yardımcı dikiş tuşu
- 2 Dekoratif dikiş tuşu
- 3 Karakter dikiş tuşu
- 4 Sayı tuşları

...  Yardımcı dikişler

 Düz dikişler, sürfile dikişler, ilik dikişleri dahil olmak üzere çeşitli yardımcı dikişler bulunmaktadır.

...  Dekoratif dikişler

Üç dekoratif dikiş modu bulunmaktadır: dekoratif dikiş

1 modu , dekoratif dikiş 2 modu  ve dekoratif dikiş 3 modu .

Detaylar için, "Dekoratif dikiş" kısmındaki "Dikiş desenlerini seçme"ye bakınız.

... **A** Karakter dikişleri

Beş karakter dikişi modu vardır: Gotik yazı tipi modu **AB**, El yazısı yazı tipi modu **AE**, Konturlu yazı tipi modu **AB**, Kiril yazı tipi modu **AE** ve Japonca yazı tipi modu **あい**.

Detaylar için, “Dekoratif dikiş yapma” kısmındaki “Dikiş desenlerini seçme”ye bakınız.

Bir dikiş deseni seçme

■ Bir yardımcı dikiş seçerken

a **tuşuna basın**

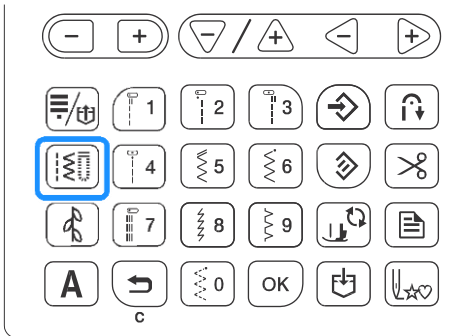

→ **tuşuna** LCD ekranının sol üst kenarında görüntülenir.

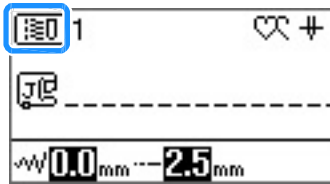

b Sayı tuşlarını kullanarak istenilen dikişin sayısını girin.

- Her dikiş sayısı için, sayfa B-4'teki “Dikiş ayar tablosu”na Ya da Hızlı Referans Kılavuzuna bakınız.
- 01 den 09 a dikişler için, tek basamaklı sayı girileceğinde sayı tuşları kullanılarak ve ardından da **OK** tuşuna basarak seçilebilir.
- Tek basamaklı sayıları kullanırken yanlış giriş yapıldığında, girilen numarayı silmek için **↵** tuşuna basın.

→ Seçilen dikiş LCD ekranda görüntülenir.

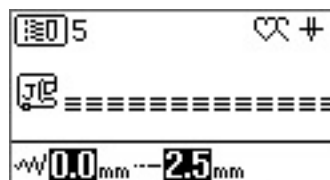

■ Önceden ayarlanmış yardımcı desenleri seçerken

Sayı tuşlarına çeşitli dikişler atandığı için, istenilen sayı tuşuna basarak, bu dikişler kolaylıkla seçilebilir.

a **tuşunun ekranın sol üst köşesinde belirdiğinden emin olun.**



Eğer farklı bir simge görüntüleniyorsa **tuşuna** basın.

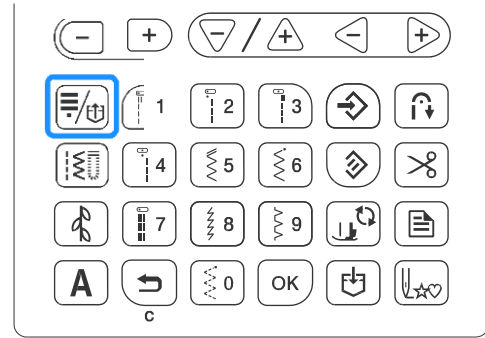

b İstenilen dikişin basıldığı sayı tuşuna basın.

■ Karakter dikişi / Dekoratif dikiş seçerken

Çalışma panelindeki **tuşuna** ya da **A** tuşlarına gereken sayıda basarak, bir sayı girin.

Daha fazla detay için, “Dekoratif dikiş yapma” kısmındaki “Dikiş desenlerini seçme”ye bakınız.

Dikiş dikme

Ana şalteri AÇIK konuma alın ve  (İğne konumu düğmesi) tuşuna basarak iğneyi yukarı alın.

Sayfa B-35'teki "Dikiş deseni seçme"de anlatılan prosedürü takip eden, istenilen dikişi seçin.

Gerekirse, otomatik ters /takviye dikiş ayarını belirleyin ve dikiş uzunluğunu vs. ayarlayın.

- Dikiş uzunluğu ve genişliğini ayarlamakla ilgili detaylar için, sayfa B-40'taki "Dikiş genişliğini ayarlama" ve sayfa B-40'taki "Dikiş uzunluğunu ayarlama" kısımlarına bakınız.



Not

- Dikiş seçildiğinde, kullanılacak baskı ayağı simgesi ekranda görünür. Dikiş yapmaya başlamadan önce doğru baskı ayağının takılı olduğundan emin olun. Eğer yanlış baskı ayağı takılıysa, uygun olan baskı ayağını takın.

Baskı ayağını takın.

- Baskı ayağını değiştirmekle ilgili detaylar için, Sayfa B-31'deki "Baskı ayağını değiştirme"ye bakınız.



UYARI

- Her zaman doğru baskı ayağını kullanın. Eğer hatalı baskı ayağı kullanılırsa, the iğne baskı ayağına çarpabilir ve eğilebilir ya da kırılabilir, yaralanmalara neden olabilir. Baskı ayağı önerileri için sayfa B-45'e bakınız.

Kumaşı baskı ayağının altına yerleştirin. Kumaşı ve ipliği sol elinizle tutun, ve kasmağı saat yönünün tersine çevirin ya da  düğmesine (iğne konumu düğmesi) basarak, iğneyi dikişe başlama konumuna getirin.

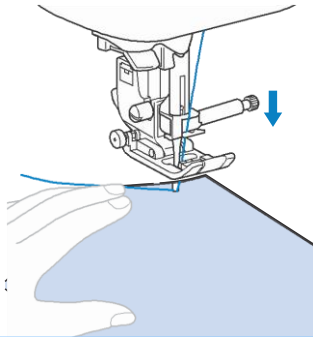

Hatırlatma

- Yalnızca kumaş beslenmiyorsa ya da kalın dikiş yaparken, "J" zikzak ayağının sol tarafındaki siyah düğmeye basılmalıdır. Detaylar için, "Dikiş yapma" kısmındaki "Kalın kumaşları dikme"ye bakınız. Normalde, siyah düğmeye basmadan dikiş yapabilirsiniz.

Baskı ayağını alçaltın.

Masura ipliğini sökmeniz gerekmez.

Dikiş hızı regülatörüyle dikiş hızını ayarlayın.

Dikiş yaparken dikiş hızını ayarlamak için bu regülatörü kullanabilirsiniz.

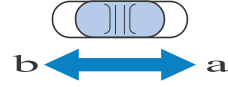

- Hızlı
- Yavaş

Dikiş yapmaya başlamak için "Başlat/Durdur" düğmesine basın.

Elinizle hafifçe kumaşı ilerletin.

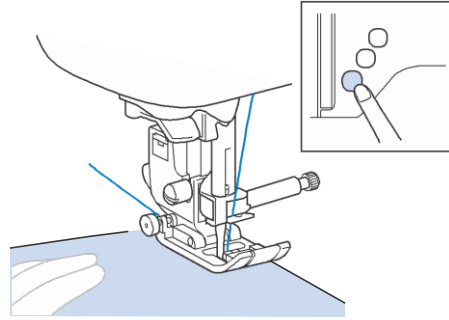

Hatırlatma

- Ayak pedalı kullanılıyorsa, "Başlat/Durdur" düğmesine basarak dikiş yapmaya başlayamazsınız.

Dikişi durdurmak için "Başlat / Durdur" düğmesine tekrar basın.

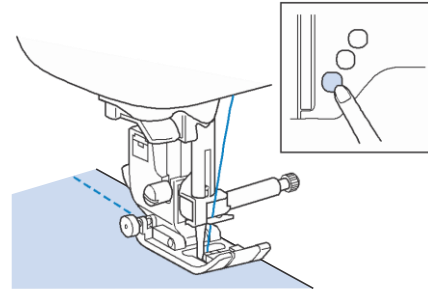

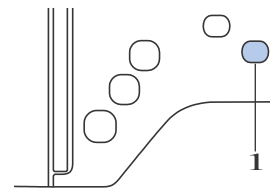

İplik kesici düğme) düğmeye basarak, üst ve alt iplikleri kesin.



- İplik kesici düğme
- İğne otomatik olarak yukarı konumuna geri dönecektir.

⚠ UYARI

- İplikler kesildikten sonra  düğmesine (İplik kesici düğmesi) basmayın. Bunu yapmak ipliğin dolanmasına ya da iğnenin kırılıp makinenin zarar görmesine neden olabilir.
- Makinede ayarlanmış bir kumaş yokken ya da makine işlemi sırasında  düğmesine (İplik kesici düğmesi) basmayın. İplik dolanıp zarara neden olabilir.

**Not**

- Naylon tekli filamentin ipliği ya da diğer dekoratif iplikler gibi iplikleri keserken, makinenin yan tarafındaki iplik kesiciyi kullanın.

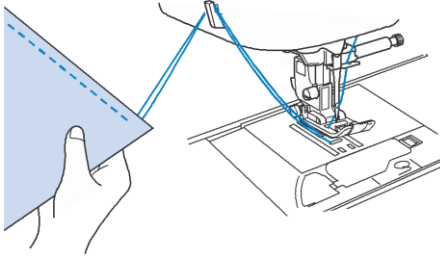

İğne hareket etmeyi durdurduğunda, baskı ayağını kaldırın ve kumaşı çıkarın.

■ Ayak pedalını kullanma

Dikiş yapmaya başlamak ve dikiş yapmayı durdurmak için ayak pedalını da kullanabilirsiniz.

⚠ UYARI

- Kumaş parçalarının ve tozun ayak pedalında birikmesine izin vermeyin. Bunu yapmak yangına ya da elektrik çarpmasına neden olabilir.

**Hatırlatma**

- Ayak pedalını kullanılırken, "Başlat/Durdur" düğmesine basarak dikiş yapmaya başlayamazsınız.
- Masura sarımı ayak pedalıyla başlatılabilir ve durdurulabilir.

Makineyi kapatın.

Ayak pedalının fişini makinenin üzerindeki jaka takın.

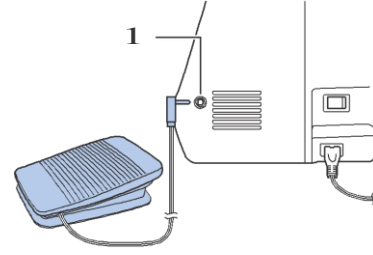

1 Ayak pedalı jaki

Makineyi çalıştırın.

Dikiş yapmaya başlamak için ayak pedalını yavaşça aşağıya indirin.

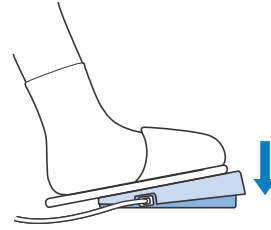
**Hatırlatma**

- Dikiş hızı regülatörü kullanılarak ayarlanan hız, ayak pedalının maksimum dikiş hızı olacaktır.

Makineyi durdurmak için ayak pedalını serbest bırakın.

Takviye dikişleri yapma

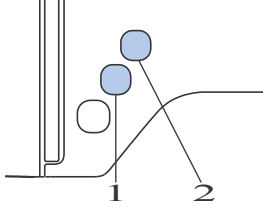

Ters/takviye dikişler genelde dikişin başında ve sonunda gereklidir.  Ters dikiş düğmesini ters / takviye dikişler yapmak için kullanabilirsiniz. (sayfa B-45'teki "Ters düğme" için olan sütunun altındaki "Dikiş Ayar Tablosu"na bakınız).

 takviye dikişi düğmesine basıldığında, makine o noktaya 3 ila 5 takviye dikişi yapacak ve sonrasında duracaktır.



- 1 Ters dikiş düğmesi
- 2 Takviye dikiş düğmesi

Eğer otomatik takviye dikişi seçilirse, ters dikişler (ya da takviye dikişleri) otomatik olarak "Başlat/Durdur düğmesine basıldığında dikişin başında yapılır.

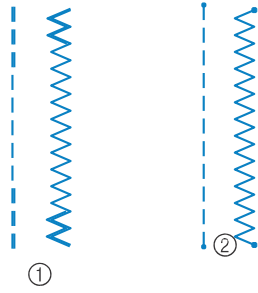

 ters dikiş düğmesine ya da  takviye dikiş düğmesine basarak, dikiş sonunda otomatik olarak ters dikiş ya da takviye dikişi yapın.



- 1 Ters dikiş
- 2 Takviye dikiş

Seçilen desene göre düğmeye basılıyken yapılan işlem farklılık gösterir. Sayfa B-38'deki "Otomatik takviye dikişi"ndeki tabloya bakınız.

Hatırlatma

-  Takviye dikiş düğmesine basılıyken, bir karakter / dekoratif dikiş deseni seçildiğinde, dikiş dikiş motifinin ortasında bitirmek yerine dikişin sonunda bitirebilirsiniz.
-  Takviye dikiş düğmesinin solundaki yeşil ışık makine tam bir motif diktğinde yanar, ve dikiş durdurulduğunda otomatik olarak söner.

Otomatik takviye dikişleri

Bir dikiş motifi seçtikten sonra, dikiş yapmadan önce otomatik takviye dikişini açın, ve makine otomatik olarak dikişin başında ve sonunda takviye dikişi yapmaya başlayacaktır (ya da dikiş motifine göre ters dikiş). B-39'daki tabloya bakınız.

Bir dikiş deseni seçin.



 düğmesine basarak otomatik takviye dikiş fonksiyonunu ayarlayın.

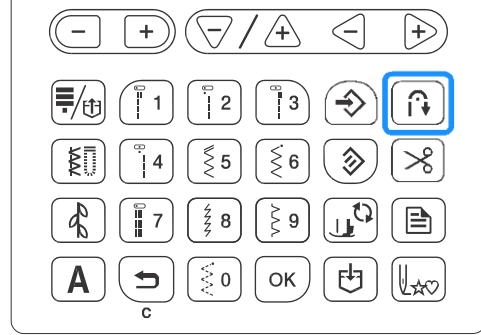

→ Tuşun ışığı yanacaktır.



Hatırlatma

- İlik ya da çubuk teyel gibi bazı dikişler, dikişin başında takviye dikişleri gerektirir. Eğer bu dikişlerden birini seçerseniz, makine otomatik olarak bu fonksiyonu çalıştırır (dikiş seçildiğinde tuş yanar).



Kumaşı başlangıç konumuna alın ve dikiş yapmaya başlayın.

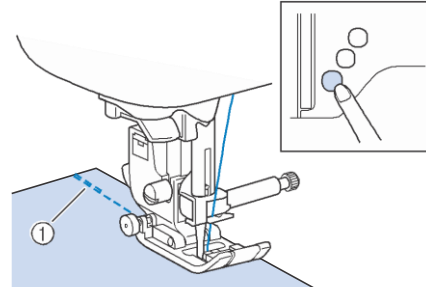

1 Ters dikişler (ya da takviye dikişleri)

→ Makine otomatik olarak ters dikiş dizecek ve (ya da takviye dikişi) sonrasında dikiş yapmaya devam edecektir.



Hatırlatma

- Aşağıdaki dikişleri seçerken, makine otomatik olarak dikiş başlangıcında ters dikiş yapacaktır.

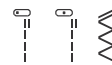

- Dikişi durdurmak için, "Başlat/Durdur" düğmesine basarsanız, devam etmek için tekrar basın. Makine tekrar ters/takviye dikişi yapmaz.

 ters dikiş düğmesine ya da  takviye dikiş düğmesine basın.

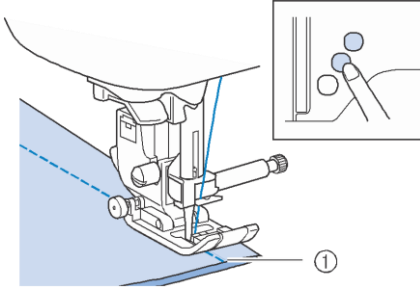

- 1 Ters dikişler (ya da takviye dikişleri)
→ Makine ters dikiş (ya da takviye dikişleri) diker ve durur.



Hatırlatma

- Otomatik güçlendirme fonksiyonunun kapatmak için,  tuşuna basın böylece tuşun ışığı söner.

Düğmeye basılıyken yapılan işlem desene bağlı olarak farklılık gösterir. Düğme basılıyken yapılan işlemle ilgili detaylar için aşağıdaki tabloya bakınız.

	Ters dikiş düğmesi	Takviye dikiş düğmesi
Aşağıdaki örneklerdeki dikişleri seçerken otomatik takviye dikiş fonksiyonu aktif değilse: 	Makine dikiş yapmaya başlar ve yalnızca ters dikiş düğmesine basılıyken ters dikiş diker.	Takviye dikiş düğmesine basılıyken makine 3-5 takviye dikiş diker.
Aşağıdaki örneklerdeki dikişleri seçerken otomatik takviye dikiş fonksiyonu aktifse: 	Makine dikiş başlangıcında ve sonunda ters dikiş diker.	Makine dikiş başlangıcında ters dikiş ve dikiş sonunda takviye dikiş diker.
Aşağıdaki örneklerdeki dikişleri seçerken otomatik takviye dikiş fonksiyonu aktif değilse: 	Makine dikiş yapmaya başlar ve ters dikiş yalnızca ters dikiş düğmesi basılıyken diker. *	Makine dikiş yapmaya başlar ve takviye dikiş düğmesi basılıyken 3 - 5 takviye dikiş diker.
Aşağıdaki örneklerdeki dikişleri seçerken otomatik takviye dikiş fonksiyonu aktifse 	Makine dikiş başlangıcında takviye dikiş ve dikiş sonunda ters dikiş diker.*	Makine dikiş başlangıcında ve sonunda takviye dikiş diker.

	Reverse stitch button	Reinforcement stitch button
Düz ya da zigzag dikişler haricinde yardımcı dikişleri seçerken otomatik takviye dikiş fonksiyonu aktif değilse	Makine ters dikiş düğmesi basılıyken, 3-5 takviye dikiş yapar.	Makine takviye dikiş düğmesine basılıyken 3-5 takviye dikiş yapar.
Düz ya da zigzag dikişler haricindeki yardımcı dikişleri seçerken otomatik takviye dikiş fonksiyonu aktifse	Makine dikişin başında ve sonunda takviye dikişlerini yapar.	Makine dikişin başında ve sonunda takviye dikişlerini yapar.
Karakter / dekoratif dikiş seçerken otomatik takviye dikiş fonksiyonu aktif değilse.	Ters dikiş düğmesine basılıyken makine dikiş yapmaya başlar ve sonrasında takviye dikiş diker.	Takviye dikiş düğmesine basılıyken ve dikiş sonunda takviye dikiş yaparken, makine başta dikiş yapmaya başlar ve sonrasında deseni tamamlar.
Karakter / dekoratif dikiş seçerken otomatik takviye dikiş fonksiyonu aktifse	Ters dikiş düğmesine basılıyken makine başlangıçta takviye dikiş yapar ve takviye dikiş yapmaya devam eder.	Takviye dikiş düğmesine basılıyken ve dikiş sonunda takviye dikiş yaparken, makine başta takviye dikiş yapmaya başlar ve sonrasında deseni tamamlar.

- * Ayarlar ekranındaki  (Takviye önceliği) düğmesini "AÇIK" konuma alın, ters dikiş yerine takviye dikiş yapılır.

Dikiş Ayarlama

Bu makinedeki her bir dikişin dikiş genişliği ve dikiş uzunluğu için varsayılan ayarları önceden programlanmıştır. Bazı modellerde her bir dikiş için üst iplik tansiyonunun varsayılan ayarları da önceden yapılmıştır. Ancak bu bölümde anlatılan prosedürü takip ederek bu ayarları değiştirebilir ve düzenleyebilirsiniz.



Not

- Dikiş ayarları değiştirildiğinde, dikiş ayarı kaydedilmeden makine kapatıldığında ya da farklı bir dikiş seçildiğinde varsayılan ayarlara geri döner. Sayfa B-42'deki "Dikiş ayarlarını kaydetme"ye bakınız.

Dikiş genişliğini ayarlama

Dikiş genişliği (zıkkak genişliği) dikiş genişletmek ya da daraltmak için ayarlanabilir.

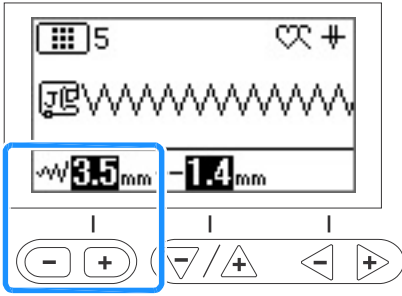

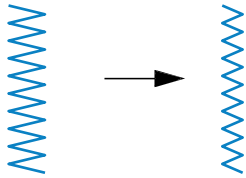

"-" tuşuna her basıldığında zıkkak dikiş daha daralır.

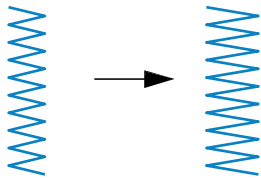

"+" tuşuna her basıldığında zıkkak dikiş daha genişler.



Hatırlatma

- Varsayılan ayarlara geri dönmek için  tuşuna basın.
- Eğer düz dikiş ya da üçlü dikiş seçildiyse, dikiş genişliğini değiştirmek iğne konumunu değiştirir. Genişliği artırmak, iğneyi sağa kaydırır; genişliği azaltmak iğneyi sola kaydırır.
-  görüntüsü ekrana geliyorsa, ayar yapılamaz demektir.

⚠ UYARI

- Dikiş genişliğini ayarladıktan sonra, kasnağı yavaşça kendinize doğru (saat yönünün tersine) çevirin ve iğnenin baskı ayağına değip değmediğini kontrol edin. Eğer iğne baskı ayağına çarpıyorsa, iğne eğilebilir ya da kırılabilir.

Dikiş uzunluğunu ayarlama

Dikiş daha aralıklı (daha uzun) ya da daha sıkı (daha kısa) yapmak için dikiş uzunluğu ayarlanabilir.

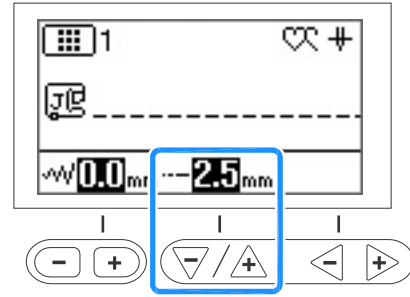

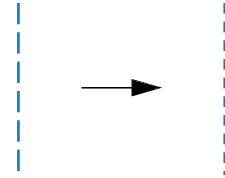

"-" tuşuna her basıldığında dikiş uzunluğu daha sıkı (daha kısa) olur.

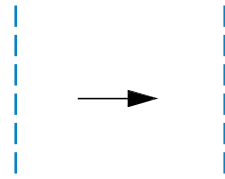

"+" tuşuna her basıldığında dikiş uzunluğu daha aralıklı (daha uzun) olur.



Hatırlatma

- Varsayılan ayarlara geri dönmek için  tuşuna basın.
-  görüntüsü ekrana geliyorsa, ayar yapılamaz demektir.

İplik tansiyonunu ayarlama

Kullanılan kumaşa ve ipliğe göre iplik tansiyonunu değiştirmeniz gerekebilir.

■ Doğru iplik tansiyonu

Üst iplik ve masura ipliği kumaşın ortasına yakın bir yerde buluşmalıdır. Üst iplik yalnızca kumaşın düz tarafından görünür olmalı, ve masura ipliği yalnızca kumaşın ters tarafından görünmelidir.

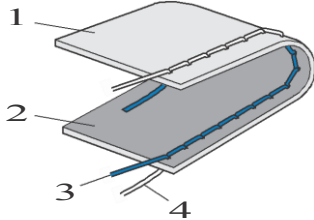

- 1 Kumaşın ters tarafı
- 2 Kumaşın düz tarafı
- 3 Üst iplik
- 4 Masura ipliği

■ Üst iplik çok sıkı

Masura ipliği kumaşın düz tarafından görünüyorsa, üst iplik çok sıkıdır. İplik tansiyonunu gevşetin.



Not

- Masura ipliği hatalı takıldıysa, üst iplik çok sıkı olabilir. Bu durumda, sayfa B-18'deki "Masura takma"ya bakın ve masura ipliğini yeniden takın.

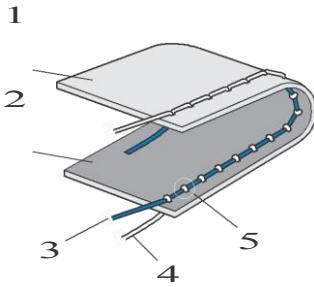

- 1 Kumaşın ters tarafı
- 2 Kumaşın düz tarafı
- 3 Üst iplik
- 4 Masura ipliği
- 5 Kumaşın düz tarafından görünen masura ipliği

■ Üst iplik çok gevşek

Üst iplik kumaşın ters tarafından görünüyorsa, üst iplik çok gevşektir. İplik tansiyonunu sıkıştırın.



Not

- Eğer üst iplik düzgün bir biçimde geçirilmediyse, üst iplik gevşek olabilir. Bu durumda, sayfa B-21'deki "Üst iplik takma"ya bakınız ve üst ipliği takınız.

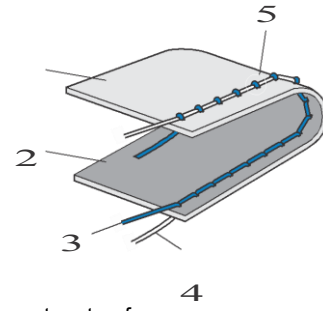

- 1 Kumaşın ters tarafı
- 2 Kumaşın düz tarafı
- 3 Üst iplik
- 4 Masura ipliği
- 5 Kumaşın düz tarafından görünen üst iplik



Not

- Eğer üst iplik düzgün bir biçimde geçirilmediyse ya da masura düzgün bir biçimde takılmadıysa, Doğru iplik tansiyonunu ayarlamak mümkün olmayabilir. Eğer doğru iplik tansiyonu ayarlanamazsa, üst ipliği yeniden geçirin ve masurayı doğru bir biçimde takın.

■ İplik tansiyonunu ayarlama

İplik tansiyonu tuşunu kullanma (Bazı modellerde iplik tansiyonu tuşu bulunmaktadır. Bkz. Sayfa B-8)

"-" ve "+" tuşlarını kullanın. "-" tuşuna her bastığınızda, daha az tansiyon uygulanır. "+" tuşuna her bastığınızda daha fazla tansiyon uygulanır.

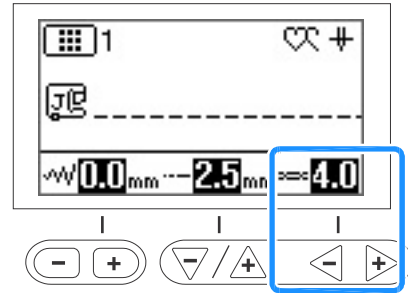

Hatırlatma



-  tuşuna basarak varolan ayarlara geri dönebilirsiniz.

İplik tansiyonu kadranını kullanma (Bazı modellerde iplik tansiyonu kadranı bulunmaktadır. Bkz. Sayfa B-8)

İplik tansiyonu kadranını sola doğru itmek, iplik tansiyonunu gevşetir.

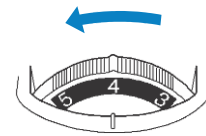

İplik tansiyonu kadranını sağa doğru itmek, iplik tansiyonunu sıkıştırır.

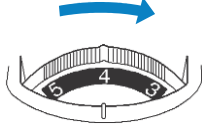

Dikiş ayarlarını kaydetme

Eğer bir dikiş için daha sonra kullanmak için spesifik ayarları kaydetmek isterseniz, ayarları değiştirdikten sonra seçili dikişin yeni ayarlarını kaydetmek için  tuşuna basın.

Bu özellik yalnızca yardımcı dikişlerle kullanılabilir.



... Düz dikişte 2.0 mm uzunluğunda bir dikiş uzunluğu kullanmak için

a Düz bir dikiş seçin.

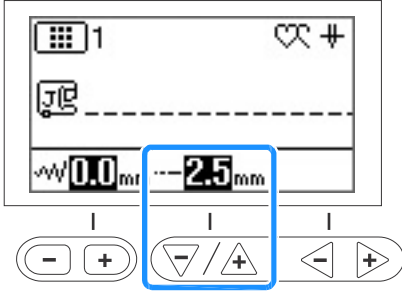
b Dikiş uzunluğunu 2.0 mm'ye ayarlayın.



c  tuşuna basın.

- Seçilen dikiş desenini varsayılan ayarlara çevirmek için önce  tuşuna sonra da  tuşuna basın.

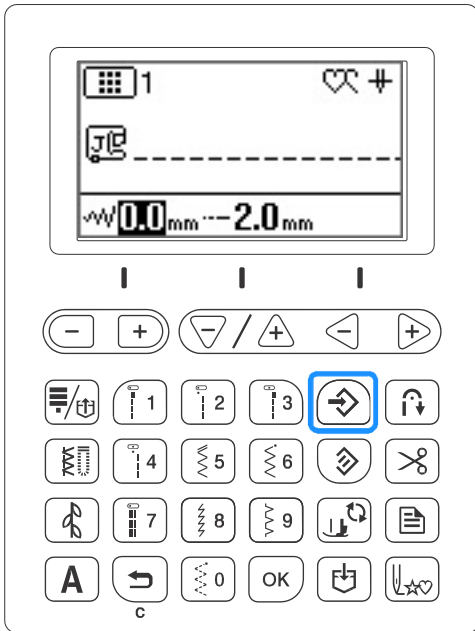

Not

- Bir sonraki defa aynı düz dikiş seçildiğinde, dikiş uzunluğu 2.0 mm olarak ayarlanmıştır.
- Yalnızca ayar değiştirilmez hem dikiş genişliği (zikkaz width) hem de dikiş uzunluğu kaydedilir. İplik tansiyonu tuşlarının olduğu modellerde, üst iplik tansiyonu için olan ayar da değiştirilmemiş bile olsa kaydedilir. Aynı dikiş deseni seçildiğinde, makine kapatılmış bile olsa son kaydedilen ayarlar görüntülenir. Ayarlar yeniden değiştirilirse ya da

 tuşuna basılarak varsayılan ayarlara geri dönülürse, yeni ayarlar

 tuşuna bir kez daha basılmadığı sürece kaydedilmez.

Eğer  tuşuna basılıysa, programlı iplik kesme ve otomatik ters / takviyeli dikiş ayarları sıfırlanamaz.

Faydalı Fonksiyonlar

Otomatik iplik kesme

Bu makine dikiş sonunda ipliği otomatik olarak kesmek için ayarlanabilir. Buna “programlı iplik kesme” denir. Programlı iplik kesme ayarlıysa, otomatik ters/takviye dikişi de ayarlanabilir.

Makineyi açın.

Bir dikiş seçin.

- Bir dikiş seçmekle ilgili detaylar için, sayfa B-35'teki “Bir dikiş deseni seçme”ye bakınız.

tuşuna basın.

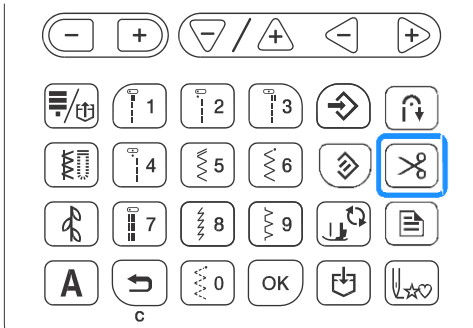

makine programlı iplik kesme ve otomatik ters / takviye dikiş için ayarlıysa
→ ve tuşlarının ışığı yanar.

- Programlı iplik kesmeyi kapatmak için, tuşuna basın.

Kumaşı yerine yerleştirin, ve bir kez “Başlat/Durdur”düğmesine basın.

→ Ters dikiş ya da takviye dikişleri yapıldıktan sonra dikiş başlayacaktır.

Dikiş sonuna geldiğinizde,

ters dikiş düğmesine ya da takviye dikiş düğmesine bir kez basın.

Eğer takviye dikişi gerektiren ilik ve çubuk teyel gibi dikişler seçilirse, bu işlem gereksizdir.

→ Ters dikiş ya da takviye dikişi yapıldıktan sonra, makine durur ve iplik kesilir.



- “Başlat/Durdur” düğmesinin basıldığı nokta.
- ters dikiş düğmesine veya takviye düğmesine basılan nokta.
- İplik buradan kesilir.

Hatırlatma

- Dikiş sırasında “Başlat/Durdur” düğmesine basılırsa, programlı iplik kesme yapılmaz. Dikiş sonunda ters dikiş düğmesine veya takviye dikiş düğmesine basın.
- Güç kaynağı kapatılırsa, programlı iplik kesme kapanır.

İkiz dikişler

Bir dikişin yatay olarak (sol ve sağ) ikiz görüntüsünü dikebilirsiniz.

Makineyi açın.

Bir dikiş seçin.

- Dikiş seçmekle ilgili detaylar için, sayfa B-35'teki “Dikiş deseni seçme”ye bakınız.

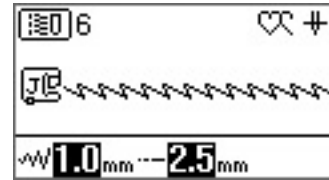



Ayarlar ekranından (İkiz görüntü) ögesini seçin.



 (İkiz görüntü) öğesini “AÇIK” konuma getirin.



 tuşuna basın.

→ Ekranda  öğesi görüntülenir, ve görüntülenen desenin ikiz görüntüsü ekrana gelir.





- İkiz dikişi kapatmak için, ayarlar ekranından “İkiz dikiş”i “KAPALI” konuma getirin.

Hatırlatma

- Örneğin ilik dikişi gibi seçilen dikişe göre, ikiz görüntü oluşturmak mümkün olmayabilir.
- Makine kapatıldığında, ikiz görüntüleme ayarı iptal edilmiş olur.

Baskı ayağı basıncını ayarlama

Ayarlar ekranından baskı ayağının basıncını ayarlayabilirsiniz (baskı ayağı tarafından kumaşa uygulanan basıncın miktarı). Sayı ne kadar yüksekse, basınç o kadar fazla olacaktır. Normal dikiş için basıncı “3”e ayarlayın.

 Ayarlar ekranından  (Baskı ayağı basıncı) öğesini seçin.

 “-” ya da “+” tuşlarına basarak basıncı ayarlayın.

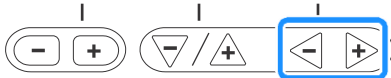
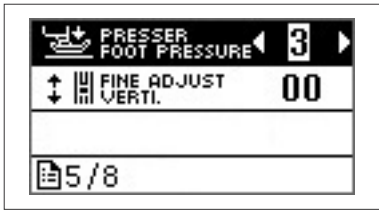

Baskı ayağını eller serbest yükseltme ve kaldırma

Diz kaldırıcını kullanarak, her iki elinizi de kumaşı tutmak için serbest bırakarak, dizinizle baskı ayağını yükseltebilir ve alçaltabilirsiniz.



■ Diz kaldırıcını takma

Makineyi kapatın.

 a

 Diz kaldırıcını, sağ alt köşedeki, makinenin önünde bulunan montaj yuvasına takın.

Diz kaldırıcını üzerindeki tırnakları, montaj yuvasındaki çentiklere hizalayın, ve sonra diz kaldırıcını olabildiğince uzağa takın.

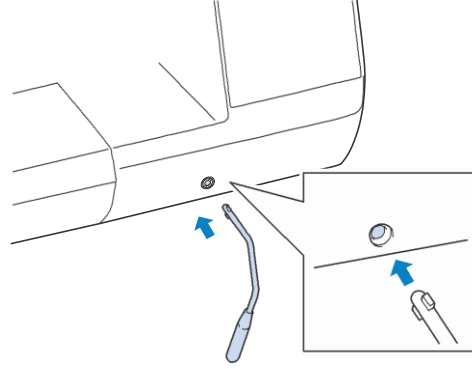

Not

- Diz kaldırıcını, montaj yuvasına tam olarak geçemediyse, makine çalışırken düşebilir.

■ Diz kaldırıcını kullanma

 a Makineyi durdurun.

- Makine çalışırken diz kaldırıcını kullanmayın.

 b Dizinizle, diz kaldırıcını sağa doğru ittirin.

Diz kaldırıcını sağa doğru basılı tutun.

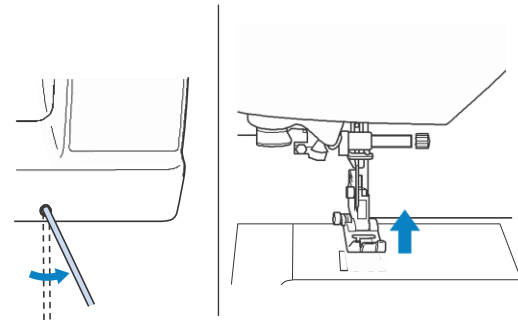

→ Baskı ayağı yukarı kalkar.

 c Diz kaldırıcını serbest bırakın.

→ Baskı ayağı aşağıya iner.



⚠ UYARI

- Dikiş yaparken, dizinizi diz kaldırıcından uzak tutun. Eğer makine çalışırken diz kaldırıcına basılırsa, iğne kırılabilir ya da makine zarar görebilir.

Dikiş Ayar Tablosu

Yardımcı dikişler için uygulamalar, dikiş uzunlukları ve genişlikleri ve çift iğne kullanılıp kullanılmayacağı aşağıdaki tabloda listelenmiştir.











Bu tablo bazı modeller için uygundur. (Model 3, 2 ve 1). Makinenizin modeli için Hızlı Referans Kılavuzuna bakınız.

- *1 Makinedeki sayı tuşlarının üzerine basılı olan desenler doğrudan seçilebilir. Detaylar için, sayfa B-51'deki "Önceden ayarlanmış yardımcı dikişler"e bakınız.
- *2 Serbest hareket kapitone için, açık ağızlı "O" kapitone ayağı kullanın (bazı modellerle birlikte ayrıca satılan).
- *3  (Otomatik ters/takviye tuşu) aktive edildiğinde, dikiş takviye dikişi ile başlayacaktır. Eğer, ayarlar ekranındaki  (takviye önceliği) tuşu "AÇIK" olarak ayarlanırsa da, makine dikiş sonunda takviye dikişi yapar ve sonra durur.
- *4 Serbest hareket kapitone için, serbest hareket "C" kapitone ayağı (bazı modellerle birlikte ayrıca satılan) ya da serbest hareket açık ağızlı "O" kapitone ayağı (bazı modellerle birlikte ayrıca satılan) kullanın.



Not

- Yürüme ayağı yalnızca düz ve zikzak dikiş desenleri ile kullanılabilir. Yürüme ayağıyla ters dikiş yapmayın.











Dikiş	Model 3, 2		Dikiş adı	Baskı ayağı	Uygulamalar	Dikiş genişliği [mm (inç)]	Dikiş uzunluğu [mm (inç)]	Çift iğne	Ters düğme
	Model 1	Dikiş sayısı				Otomatik Manuel	Otomatik Manuel		
		01*1				01*1	Düz dikiş (Sol)		
	02*1	02*1	Düz dikiş (Sol)	J*2	Genel dikiş, büzgü, pli, vs.	0.0 (0) 0.0 - 7.0 (0 - 1/4)	2.5 (3/32) 0.2 - 5.0 (1/64 - 3/16)	O K (.)	Ters *3
	03*1	03*1	Düz dikiş (Orta)	J*2	Genel dikiş, büzgü, pli, vs.	3.5 (1/8) 0.0 - 7.0 (0 - 1/4)	2.5 (3/32) 0.2 - 5.0 (1/64 - 3/16)	O K (.)	Ters
	04*1	04*1	Düz dikiş (Orta)	J*2	Genel dikiş, büzgü, pli, vs.	3.5 (1/8) 0.0 - 7.0 (0 - 1/4)	2.5 (3/32) 0.2 - 5.0 (1/64 - 3/16)	O K (.)	Ters *3
	05*1	05*1	Üçlü streç dikiş	J*2	Takviye ve dekoratif süs dikişi için genel dikiş	0.0 (0) 0.0 - 7.0 (0 - 1/4)	2.5 (3/32) 0.4 - 5.0 (1/64 - 3/16)	O K (.)	Takviye
	06*1	06*1	Kök dikiş	J*2	Takviye dikişi yapma, dikiş ve dekoratif uygulamalar	1.0 (1/16) 0.0 - 7.0 (0 - 1/4)	2.5 (3/32) 0.4 - 5.0 (1/64 - 3/16)	O K (.)	Takviye
	07	-	Dekoratif dikiş	N*2	Dekoratif dikiş, süs dikişi	0.0 (0) 0.0 - 7.0 (0 - 1/4)	2.5 (3/32) 0.4 - 5.0 (1/64 - 3/16)	O K (.)	Takviye
	08	07	Teyel	J*2	Teyel	0.0 (0) 0.0 - 7.0 (0 - 1/4)	Model 3, 2: 20 (3/4) 5 - 30 (3/16 - 1-3/16) Model 1: -	HA YIR	Takviye
	09*1	08*1	Zikzak dikiş	J*2	Sürfile, onarım için.	3.5 (1/8) 0.0 - 7.0 (0 - 1/4)	1.4 (1/16) 0.0 - 5.0 (0 - 3/16)	O K (.)	Ters
	10*1	09*1	Zikzak dikiş	J*2	Sürfile, onarım için.	3.5 (1/8) 0.0 - 7.0 (0 - 1/4)	1.4 (1/16) 0.0 - 5.0 (0 - 3/16)	O K (.)	Ters *3
	11	10	Zikzak dikiş (Sağ)	J*2	Sağ iğne konumundan başlar, sola doğru zikzak diker	3.5 (1/8) 2.5 - 5.0 (3/32 - 3/16)	1.4 (1/16) 0.3 - 5.0 (1/64 - 3/16)	O K (.)	Ters *3

Dikiş	Model		Dikiş adı	Baskı ayağı	Uygulamalar	Dikiş genişliği [mm (inç)]		Çift İğne	Ters düğme
	3, 2	1				Otomatik Manuel	Otomatik Manuel		
	Dikiş sayısı								
	12	-	Zikzak dikiş (Sol)	J*2	Sol iğne konumundan başlar, sağa doğru zikzak diker	3.5 (1/8) 2.5 - 5.0 (3/32 - 3/16)	1.4 (1/16) 0.3 - 5.0 (1/64 - 3/16)	O K (↓)	Ters*3
	13	11	2 adım elastik zikzak dikiş	J*2	Sürfile (orta ağırlıkta ve streç kumaşlar), şerit ve elastik	5.0 (3/16) 0.0 - 7.0 (0 - 1/4)	1.0 (1/16) 0.2 - 5.0 (1/64 - 3/16)	O K (↓)	Ters*3
	14*1	12*1	3 adım elastik zikzak dikiş	J*2	Sürfile (orta ağırlıkta ve streç kumaşlar), şerit ve elastik	5.0 (3/16) 0.0 - 7.0 (0 - 1/4)	1.0 (1/16) 0.2 - 5.0 (1/64 - 3/16)	O K (↓)	Ters*3
	15*1	13*1	Sürfile dikiş	G	Hafif ve orta ağırlıktaki kumaşlara takviye yapma	3.5 (1/8) 2.5 - 5.0 (3/32 - 3/16)	2.0 (1/16) 0.4 - 5.0 (1/64 - 3/16)	HA YİR	Takviye
	16	14	Sürfile dikiş	G	Ağır kumaşlara takviye yapma	5.0 (3/16) 2.5 - 5.0 (3/32 - 3/16)	2.5 (3/32) 0.4 - 5.0 (1/64 - 3/16)	HA YİR	Takviye
	17	15	Sürfile dikiş	G	Orta ağırlıktaki ve kolay zarar gören ve kumaşlara takviye ve dekoratif dikiş.	5.0 (3/16) 3.5 - 5.0 (1/8 - 3/16)	2.5 (3/32) 0.4 - 5.0 (1/64 - 3/16)	HA YİR	Takviye
	18	16	Sürfile dikiş	J*2	Streç kumaşa takviye dikişi	5.0 (3/16) 0.0 - 7.0 (0 - 1/4)	2.5 (3/32) 0.4 - 5.0 (1/64 - 3/16)	O K (↓)	Takviye
	19	17	Sürfile dikiş	J*2	Orta streç kumaşın ve ağır kumaşın takviyesi, dekoratif dikiş yapma.	5.0 (3/16) 0.0 - 7.0 (0 - 1/4)	2.5 (3/32) 0.4 - 5.0 (1/64 - 3/16)	O K (↓)	Takviye
	20	18	Sürfile dikiş	J*2	Streç kumaşa takviye yapma ya da dekoratif dikiş yapma	4.0 (3/16) 0.0 - 7.0 (0 - 1/4)	4.0 (3/16) 0.4 - 5.0 (1/64 - 3/16)	O K (↓)	Takviye
	21	19	Sürfile dikiş	J*2	Streç örgü dikiş	5.0 (3/16) 0.0 - 7.0 (0 - 1/4)	4.0 (3/16) 0.4 - 5.0 (1/64 - 3/16)	HA YİR	Takviye
	22	-	Tek elmas Sürfile dikiş	J*2	Streç kumaşa takviye ve dikiş yapma	6.0 (15/64) 0.0 - 7.0 (0 - 1/4)	3.0 (1/8) 0.4 - 5.0 (1/64 - 3/16)	O K (↓)	Takviye
	23	-	Tek elmas Sürfile dikiş	J*2	Streç kumaş takviyesi	6.0 (15/64) 0.0 - 7.0 (0 - 1/4)	1.8 (1/16) 0.4 - 5.0 (1/64 - 3/16)	O K (↓)	Takviye
	24	20	Yan kesiciyle	S	Kumaşları keserken düz dikiş	0.0 (0) 0.0 - 2.5 (0 - 3/32)	2.5 (3/32) 0.2 - 5.0 (1/64 - 3/16)	HA YİR	Takviye
	25	21	Yan kesiciyle	S	Kumaşları keserken zikzak dikiş	3.5 (1/8) 3.5 - 5.0 (1/8 - 3/16)	1.4 (1/16) 0.0 - 5.0 (0 - 3/16)	HA YİR	Takviye
	26	22	Yan kesiciyle	S	Kumaşları keserken sürfile dikiş	3.5 (1/8) 3.5 - 5.0 (1/8 - 3/16)	2.0 (1/16) 0.4 - 5.0 (1/64 - 3/16)	HA YİR	Takviye
	27	23	Yan kesiciyle	S	Kumaşları keserken sürfile dikiş	5.0 (3/16) 3.5 - 5.0 (1/8 - 3/16)	2.5 (3/32) 0.4 - 5.0 (1/64 - 3/16)	HA YİR	Takviye
	28	24	Yan kesiciyle	S	Kumaşları keserken sürfile dikiş	5.0 (3/16) 3.5 - 5.0 (1/8 - 3/16)	2.5 (3/32) 0.4 - 5.0 (1/64 - 3/16)	HA YİR	Takviye
	29	25	Ekleme dikiş (Sağ)	J*2	Parça işi / yama işi 6.5 mm (yaklaşık. 1/4 inç) sağ paylerans	5.5 (7/32) 0.0 - 7.0 (0 - 1/4)	2.0 (1/16) 0.2 - 5.0 (1/64 - 3/16)	HA YİR	Ters*3
	30	26	Ekleme dikiş (Orta)	J*4	Parça işi / yama işi	—	2.0 (1/16) 0.2 - 5.0 (1/64 - 3/16)	HA YİR	Ters*3
	31	-	Ekleme dikiş (Sol)	J*2	Parça işi / yama işi 6.5 mm (yaklaşık. 1/4 inç) sol paylerans	1.5 (1/16) 0.0 - 7.0 (0 - 1/4)	2.0 (1/16) 0.2 - 5.0 (1/64 - 3/16)	HA YİR	Ters*3

Dikiş	Model		Dikiş Adı	Baskı Ayağı	Uygulamalar	Dikiş genişliği [mm (inç)]	Dikiş uzunluğu [mm (inç)]	Çift İğne	Ters Düğme
	3, 2	1				Otom. Manuel	Otom. Manuel		
	Dikiş Sayısı								
	32	27	El işi kapitone dikiş	J*2	Üst iplik için şeffaf naylon iplik ve masura ipliği için kapitoneye uygun bir iplik rengi kullanırken, kapitone dikişi, el işi kapitoneye benzeyecek şekilde yapılmıştır. Masura ipliği, kumaşın ön yüzünden görünecek şekilde sıkı bir iplik tansiyonuyla dikiş yapın. 90/14 ile 100/16 aralığında bir iplik kullanın.	0.0 (0) 0.0 - 7.0 (0 - 1/4)	2.5 (3/32) 0.4 - 5.0 (1/64 - 3/16)	HAYI R	Takviye
	33	28	Kapitone applike zikzak dikiş	J*2	Applike kapitone parçalar üzerine kapitone yapmak ve dikiş dikmek için zikzak dikiş	3.5 (1/8) 0.0 - 7.0 (0 - 1/4)	1.4 (1/16) 0.0 - 5.0 (0 - 3/16)	HAYI R	Ters*3
	34	29	Kapitone applike dikiş	J*2	Görünür applike için kapitone dikişi ya da biye takma	1.5 (1/16) 0.0 - 3.5 (0 - 1/8)	1.8 (1/16) 0.4 - 5.0 (1/64 - 3/16)	HAYI R	Takviye
	35	30	Kapitone kesik dikiş	J*2	Arka plan kapitone	7.0 (1/4) 0.0 - 7.0 (0 - 1/4)	1.6 (1/16) 0.4 - 5.0 (1/64 - 3/16)	HAYI R	Takviye
	36	31	Gizli kenar dikiş	R	Reçme dokuma kumaşlar	00 3← - →3	2.0 (1/16) 0.4 - 5.0 (1/64 - 3/16)	HAYI R	Takviye
	37	32	Gizli kenar streç dikiş	R	Reçme streç kumaş	00 3← - →3	2.0 (1/16) 0.4 - 5.0 (1/64 - 3/16)	HAYI R	Takviye
	38	33	Battaniye dikişi	J	Applike, dekoratif battaniye dikişi	3.5 (1/8) 0.0 - 7.0 (0 - 1/4)	2.5 (3/32) 0.4 - 5.0 (1/64 - 3/16)	OK (J)	Takviye
	39	34	Kabuk görünümlü pli ucu dikiş	J*2	Kumaşların üzerinde kabuki görünümlü pli ucu finiş	4.0 (3/16) 0.0 - 7.0 (0 - 1/4)	2.5 (3/32) 0.2 - 5.0 (1/64 - 3/16)	OK (J)	Takviye
	40	35	Saten fisto dikiş	N*2	Bluz yakası, Mendil kenarını süsleme	5.0 (3/16) 0.0 - 7.0 (0 - 1/4)	0.5 (1/32) 0.1 - 5.0 (1/64 - 3/16)	OK (J)	Takviye
	41	-	Fisto dikiş	N*2	Bluz yakası, Mendil kenarını süsleme	7.0 (1/4) 0.0 - 7.0 (0 - 1/4)	1.4 (1/16) 0.4 - 5.0 (1/64 - 3/16)	HAYI R	Takviye
	42	36	Yama işi birleştirme dikişi	J*2	Yama işi dikişleri, Dekoratif dikiş yapma	4.0 (3/16) 0.0 - 7.0 (0 - 1/4)	1.2 (1/16) 0.2 - 5.0 (1/64 - 3/16)	OK (J)	Takviye
	43	37	Yama işi çift overlok dikişi	J*2	Yama işi dikişleri, Dekoratif dikiş yapma	5.0 (3/16) 0.0 - 7.0 (0 - 1/4)	2.5 (3/32) 0.4 - 5.0 (1/64 - 3/16)	OK (J)	Takviye
	44	38	Hasır örgüsü dikişi	J*2	Dekoratif dikiş yapma, ip ve hasır örgüsü takma	5.0 (3/16) 0.0 - 7.0 (0 - 1/4)	1.2 (1/16) 0.2 - 5.0 (1/64 - 3/16)	OK (J)	Takviye
	45	39	Büzgü dikiş	J*2	Büzgü yapma, dekoratif dikiş yapma	5.0 (3/16) 0.0 - 7.0 (0 - 1/4)	1.6 (1/16) 0.4 - 5.0 (1/64 - 3/16)	OK (J)	Takviye
	46	40	Zikzak dikiş	J*2	Demetleme, dekoratif dikiş yapma	5.0 (3/16) 0.0 - 7.0 (0 - 1/4)	2.5 (3/32) 0.4 - 5.0 (1/64 - 3/16)	OK (J)	Takviye
	47	41	Demetleme çapraz dikiş	J*2	Demetleme, köprüleme ve dekoratif dikiş yapma	5.0 (3/16) 0.0 - 7.0 (0 - 1/4)	2.5 (3/32) 0.4 - 5.0 (1/64 - 3/16)	OK (J)	Takviye
	48	42	Şerit takma dikişi	J*2	Streç kumaştaki dikişe şerit takma	4.0 (3/16) 0.0 - 7.0 (0 - 1/4)	1.0 (1/16) 0.2 - 5.0 (1/64 - 3/16)	OK (J)	Takviye

Dikiş	Model		Dikiş Adı	Baskı ayağı	Uygulamalar	Dikiş genişliği	Dikiş uzunluğu	Çift İğne	Ters düğme
	3, 2	1				[mm (inç)]	[mm (inç)]		
	Dikiş Sayısı					Otom. Manuel	Otom. Manuel		
	49	43	İğneardı teyel	J*2	Dekoratif dikiş	4.0 (3/16) 0.0 - 7.0 (0 - 1/4)	3.0 (1/8) 0.4 - 5.0 (1/64 - 3/16)	HAYIR	Takviye
	50	44	Zikzak şerit dikişi	J*2	Dekoratif süs dikişi yapma	4.0 (3/16) 0.0 - 7.0 (0 - 1/4)	2.5 (3/32) 0.4 - 5.0 (1/64 - 3/16)	OK (↓)	Takviye
	51	45	Dekoratif dikiş	J*2	Dekoratif dikiş	5.5 (7/32) 0.0 - 7.0 (0 - 1/4)	1.6 (1/16) 0.4 - 5.0 (1/64 - 3/16)	OK (↓)	Takviye
	52	46	Serpantin dikiş	N*2	Dekoratif dikiş yapma ve elastik takma	5.0 (3/16) 0.0 - 7.0 (0 - 1/4)	1.0 (1/16) 0.2 - 5.0 (1/64 - 3/16)	OK (↓)	Takviye
	53	-	Dekoratif dikiş	N*2	Dekoratif dikiş yapma ve applike	6.0 (15/64) 0.0 - 7.0 (0 - 1/4)	1.0 (1/16) 0.2 - 5.0 (1/64 - 3/16)	OK (↓)	Takviye
8543	54	-	Dekoratif kesik dikiş	N*2	Dekoratif dikiş	7.0 (1/4) 0.0 - 7.0 (0 - 1/4)	1.6 (1/16) 0.4 - 5.0 (1/64 - 3/16)	HAYIR	Takviye
	55	-	Ajurlu dikiş	N*2	Dekoratif kenarlar, solda üçlü düz	1.0 (1/16) 0.0 - 7.0 (0 - 1/4)	2.5 (3/32) 0.4 - 5.0 (1/64 - 3/16)	OK (↓)	Takviye
	56	-	Ajurlu dikiş	N*2	Dekoratif kenarlar, ortada üçlü düz	3.5 (1/8) 0.0 - 7.0 (0 - 1/4)	2.5 (3/32) 0.4 - 5.0 (1/64 - 3/16)	OK (↓)	Takviye
	57	47	Ajurlu zikzak	N*2	Dekoratif kenarlar, süs dikişi yapma	6.0 (15/64) 0.0 - 7.0 (0 - 1/4)	3.0 (1/8) 0.4 - 5.0 (1/64 - 3/16)	OK (↓)	Takviye
	58	48	Ajurlu dikiş	N*2	Dekoratif kenarlar, dantel takma pimi dikişi	3.5 (1/8) 0.0 - 7.0 (0 - 1/4)	2.5 (3/32) 0.4 - 5.0 (1/64 - 3/16)	HAYIR	Takviye
	59	49	Ajurlu dikiş	N*2	Dekoratif kenarlar	3.0 (1/8) 0.0 - 7.0 (0 - 1/4)	3.5 (1/8) 0.4 - 5.0 (1/64 - 3/16)	HAYIR	Takviye
	60	50	Ajurlu dikiş	N*2	Dekoratif kenarlar papatyaya dikiş	6.0 (15/64) 0.0 - 7.0 (0 - 1/4)	3.0 (1/8) 0.4 - 5.0 (1/64 - 3/16)	HAYIR	Takviye
	61	-	Ajurlu dikiş	N*2	Güpür, Dekoratif kenarlar	5.0 (3/16) 0.0 - 7.0 (0 - 1/4)	3.5 (1/8) 0.4 - 5.0 (1/64 - 3/16)	HAYIR	Takviye
	62	51	Ajurlu dikiş	N*2	Güpür, Dekoratif kenarlar	5.0 (3/16) 0.0 - 7.0 (0 - 1/4)	3.5 (1/8) 0.4 - 5.0 (1/64 - 3/16)	HAYIR	Takviye
	63	-	Ajurlu dikiş	N*2	Güpür, Dekoratif kenarlar	5.0 (3/16) 0.0 - 7.0 (0 - 1/4)	3.5 (1/8) 0.4 - 5.0 (1/64 - 3/16)	OK (↓)	Takviye
	64	52	Ajurlu dikiş	N*2	Güpür, Dekoratif kenarlar	5.0 (3/16) 0.0 - 7.0 (0 - 1/4)	4.0 (3/16) 0.4 - 5.0 (1/64 - 3/16)	OK (↓)	Takviye
	65	-	Ajurlu dikiş	N*2	Güpür, Dekoratif kenarlar	4.0 (3/16) 0.0 - 7.0 (0 - 1/4)	2.5 (3/32) 0.4 - 5.0 (1/64 - 3/16)	OK (↓)	Takviye
	66	-	Petek dikiş	N*2	Güpür, Dekoratif kenarlar	5.0 (3/16) 0.0 - 7.0 (0 - 1/4)	2.5 (3/32) 0.4 - 5.0 (1/64 - 3/16)	OK (↓)	Takviye
	67	-	Petek dikiş	N*2	Güpür, Dekoratif kenarlar	6.0 (15/64) 0.0 - 7.0 (0 - 1/4)	3.5 (1/8) 0.4 - 5.0 (1/64 - 3/16)	OK (↓)	Takviye
	68	53	Ajurlu dikiş	N*2	Güpür, Dekoratif kenarlar	6.0 (15/64) 0.0 - 7.0 (0 - 1/4)	1.6 (1/16) 0.4 - 5.0 (1/64 - 3/16)	OK (↓)	Takviye











Dikiş	Model		Dikiş Adı	Baskı Ayağı	Uygulamalar	Dikiş genişliği	Dikiş uzunluğu	Çift iğne	Ters düğme
	3, 2	1				[mm (inç)]	[mm (inç)]		
	Dikiş Sayısı					Otom. Manuel	Otom. Manuel		
	69	54	Ajurlu dikiş	N*2	Güpür, dekoratif kenarlar	6.0 (15/64) 0.0 - 7.0 (0 - 1/4)	3.0 (1/8) 0.4 - 5.0 (1/64 - 3/16)	HAY IR	Takviye
	70	-	Ajurlu dikiş	N*2	Güpür, dekoratif kenarlar	6.0 (15/64) 0.0 - 7.0 (0 - 1/4)	4.0 (3/16) 0.4 - 5.0 (1/64 - 3/16)	O K (J)	Takviye
	71	55	Ajurlu dikiş	N*2	Güpür, dekoratif kenarlar	4.0 (3/16) 0.0 - 7.0 (0 - 1/4)	2.5 (3/32) 0.4 - 5.0 (1/64 - 3/16)	HAY IR	Takviye
	72	56	Ajurlu dikiş	N*2	Güpür, dekoratif kenarlar	5.0 (3/16) 0.0 - 7.0 (0 - 1/4)	2.0 (1/16) 0.4 - 5.0 (1/64 - 3/16)	O K (J)	Takviye
	73	-	Ajurlu dikiş	N*2	Dekoratif kenarlar ve köprüleme dikişi	6.0 (15/64) 0.0 - 7.0 (0 - 1/4)	2.0 (1/16) 0.4 - 5.0 (1/64 - 3/16)	O K (J)	Takviye
	74	-	Ajurlu dikiş	N*2	Dekoratif kenarlar. Demetleme, Kurdele takma.	5.0 (3/16) 0.0 - 7.0 (0 - 1/4)	3.0 (1/8) 0.4 - 5.0 (1/64 - 3/16)	O K (J)	Takviye
	75	-	Ajurlu dikiş	N*2	Dekoratif kenarlar, büzgü yapma	6.0 (15/64) 0.0 - 7.0 (0 - 1/4)	1.6 (1/16) 0.4 - 5.0 (1/64 - 3/16)	HAY IR	Takviye
	76	-	Ajurlu dikiş	N*2	Dekoratif kenarlar, büzgü yapma	5.0 (3/16) 0.0 - 7.0 (0 - 1/4)	1.6 (1/16) 0.4 - 5.0 (1/64 - 3/16)	HAY IR	Takviye
	77	57	Dar yuvarlak ilik dikişi	A	İnce ve orta ağırlıktaki kumaşlar üzerine ilik	5.0 (3/16) 3.0 - 5.0 (1/8 - 3/16)	0.4 (1/64) 0.2 - 1.0 (1/64 - 1/16)	HAY IR	Otomatik takviye
	78	58	Konik yuvarlak uçlu ilik dikişi	A	Takviyeli bel konik ilikler	5.0 (3/16) 3.0 - 5.0 (1/8 - 3/16)	0.4 (1/64) 0.2 - 1.0 (1/64 - 1/16)	HAY IR	Otomatik takviye
	79	59	Yuvarlak uçlu ilik dikişi	A	Kalın kumaşlarda dikey çubuk teyelli ilikler	5.0 (3/16) 3.0 - 5.0 (1/8 - 3/16)	0.4 (1/64) 0.2 - 1.0 (1/64 - 1/16)	HAY IR	Otomatik takviye
	80	60	Dar kare ilik dikişi	A	İnce ve orta ağırlıktaki kumaşlar için ilikler	5.0 (3/16) 3.0 - 5.0 (1/8 - 3/16)	0.4 (1/64) 0.2 - 1.0 (1/64 - 1/16)	HAY IR	Otomatik takviye
	81	61	Streç ilik dikişi	A	Streç ve dokuma kumaşlar için ilikler	6.0 (15/64) 3.0 - 6.0 (1/8 - 15/64)	1.0 (1/16) 0.5 - 2.0 (1/32 - 1/16)	HAY IR	Otomatik takviye
	82	62	Güpür ilik dikişi	A	Güpür ve streç kumaşlar için ilikler	6.0 (15/64) 3.0 - 6.0 (1/8 - 15/64)	1.5 (1/16) 1.0 - 3.0 (1/16 - 1/8)	HAY IR	Otomatik takviye
	83	63	Bağlı ilik dikişi	A	Bağlı ilik yapmanın ilk adımı	5.0 (3/16) 0.0 - 6.0 (0 - 15/64)	2.0 (1/16) 0.2 - 4.0 (1/64 - 3/16)	HAY IR	Otomatik takviye
	84	64	Anahtar deliği ilik dikişi	A	Daha büyük düz düğmeler için ağır ya da kalın kumaşlarda ilikler	7.0 (1/4) 3.0 - 7.0 (1/8 - 1/4)	0.5 (1/32) 0.3 - 1.0 (1/64 - 1/16)	HAY IR	Otomatik takviye
	85	65	Konik anahtar deliği ilik dikişi	A	Daha büyük düz düğmeler için orta ve ağır kumaşların ilikleri	7.0 (1/4) 3.0 - 7.0 (1/8 - 1/4)	0.5 (1/32) 0.3 - 1.0 (1/64 - 1/16)	HAY IR	Otomatik takviye
	86	66	Anahtar deliği ilik dikişi	A	Ağır ve kalın kumaşlarda takviye için dikey çubuk teyelli ilikler	7.0 (1/4) 3.0 - 7.0 (1/8 - 1/4)	0.5 (1/32) 0.3 - 1.0 (1/64 - 1/16)	HAY IR	Otomatik takviye
	87	67	Yama dikiş	A	Orta ağırlıktaki kumaşın yaması	7.0 (1/4) 2.5 - 7.0 (3/32 - 1/4)	2.0 (1/16) 0.4 - 2.5 (1/64 - 3/32)	HAY IR	Otomatik takviye
	88	68	Yama dikiş	A	Ağır kumaşın yaması	7.0 (1/4) 2.5 - 7.0 (3/32 - 1/4)	2.0 (1/16) 0.4 - 2.5 (1/64 - 3/32)	HAY IR	Otomatik takviye

Dikiş	Model 3, 2		Dikiş Adı	Baskı Ayağı	Uygulamalar	Dikiş genişliği [mm (inç)]	Dikiş uzunluğu [mm (inç)]	Çift İğne	Ters Düğme
	Model 1	Dikiş Sayısı				Otom. Manuel	Otom. Manuel		
	89	69	Çubuk teyel dikişi	A	Cep ağzına takviye vs.	2.0 (1/16) 1.0 - 3.0 (1/16 - 1/8)	0.4 (1/64) 0.3 - 1.0 (1/64 - 1/16)	HAY IR	Otomatik takviye
	90	70	Düğme dikişi	M	Düğme ekleme	3.5 (1/8) 2.5 - 4.5 (3/32 - 3/16)	—	HAY IR	Takviye
	91	71	Kuşgözü dikişi	N	Kuşgözleri, kemer delikleri vs. yapmak için	7.0 (1/4) 7.0 6.0 5.0 (1/4 15/64 3/16)	7.0 (1/4) 7.0 6.0 5.0 (1/4 15/64 3/16)	HAY IR	Otomatik takviye
	92	-	Ters (Düz dikiş)	N	Boru şeklindeki kumaş parçaları ve pahlı kenarlara aplike takmak için	—	—	HAY IR	Takviye
	93	-	Yan yana sola (Düz dikiş)	N	Boru şeklindeki kumaş parçalarına aplike takmak için	—	—	HAY IR	Takviye
	94	-	Yan yana sağa (Düz dikiş)	N	Boru şeklindeki kumaş parçalarına aplike takmak için	—	—	HAY IR	Takviye
	95	-	İleri (Düz dikiş)	N	Boru şeklindeki kumaş parçaları ve pahlı kenarlara aplike takmak için	—	—	HAY IR	Takviye
	96	-	Yan yana sola (Zikzak dikişi)	N	Boru şeklindeki kumaş parçalarına aplike takmak için	—	—	HAY IR	Takviye
	97	-	Yan yana sağa (Zikzak dikişi)	N	Boru şeklindeki kumaş parçalarına aplike takmak için	—	—	HAY IR	Takviye
	98	-	İleri (Zikzak dikişi)	N	Boru şeklindeki kumaş parçaları ve pahlı kenarlara aplike takmak için	—	—	HAY IR	Takviye
	99	-	Ters (Zikzak dikişi)	N	Boru şeklindeki kumaş parçaları ve pahlı kenarlara aplike takmak için	—	—	HAY IR	Takviye

■ Önceden ayarlanmış yardımcı dikişler

En sık kullanılan yardımcı dikişler sayı tuşlarına atanmıştır.

Bu dikişler, önceden ayarlanmış yardımcı dikiş modundayken, istenilen tuşa basılarak kolaylıkla seçilebilir.

Önceden ayarlanmış yardımcı dikişler	Dikiş adı	Model 3, 2	Model 1
		Dikiş Sayısı	
	Düz dikiş (Sol)	01	01
	Düz dikiş (Sol)	02	02
	Düz dikiş (Orta)	03	03
	Düz dikiş (Orta)	04	04
	Zikzak dikiş	09	08
	Zikzak dikiş	10	09
	Üçlü streç dikiş	05	05
	Kök dikiş	06	06
	Sürfile dikiş	15	13
	3 adımlı elastik zikzak dikiş	14	12



Dikiş Yapma

Bu bölüm çeşitli yardımcı dikişlerle birlikte diğer fonksiyonları da kullanmak için prosedürleri tanımlar. Boru şeklinde parçalar dikmek ve ilikler açmak gibi, makinenin daha etkileyici özellikleriyle birlikte temel dikişle ilgili detayları içerir.

Bu bölümde sayfa sayısı “S” ile başlar.

Bölüm1 ETKİLEYİCİ FİNİŞLER DİKME..... S-2

Bölüm 2 YARDIMCI DİKİŞLER..... S-7



UYARI

- Baskı ayağını değiştirmeden önce, tüm tuşları ve düğmeleri kilitlemek için çalışma panelindeki  (Baskı ayağı/İğne değişim tuşu) tuşuna bastığınızdan emin olun, aksi takdirde “Başlat/Durdur” düğmesine ya da herhangi başka bir düğmeye basılıysa ve makine hareket ederse yaralanmalar meydana gelebilir. Baskı ayağını değiştirmekle ilgili detaylar için, “Temel İşlemler” kısmındaki “Baskı ayağını değiştirme”ye bakınız.

Bölüm 1

ETKİLEYİCİ FİNİŞLER
DİKME

Dikiş İpuçları

Deneme dikişi yapma

Dikilen kumaş türü için uygun olan iplik ve iğne ile makineyi hazırladıktan sonra, makine seçilen dikiş için otomatik olarak dikiş uzunluğunu ve genişliğini ayarlar. Ancak, dikilen kumaş ve dikiş türüne göre bir deneme parçası, dikilmesi gerektiği için istenilen sonuçlar alınmayabilir.

Deneme dikişi için, projenizde kullandığınız kumaş parçası ve ipliğin aynısını kullanın, ve iplik tansiyonunu, dikiş uzunluğunu ve genişliğini kontrol edin. Dikiş türü ve dikilecek kumaşın katman sayısına göre sonuçlar değişeceği için, projenizde kullanacağınız aynı koşullar altında deneme dikişinizi gerçekleştirin.

Dikiş yönünü değiştirme

a Dikiş köşeye geldiğinde makineyi durdurun.

İğneyi aşağı konumda bırakın (kumaşın içinde). İğne, makine dikişi durdurduğunda yukarıda kalırsa,  (İğne konumu düşmesine) basarak iğneyi alçaltın.

b Baskı ayağı kolunu kaldırın, ve sonrasında kumaşı çevirin.

İğneyi eksen olarak kullanarak kumaşı çevirin.

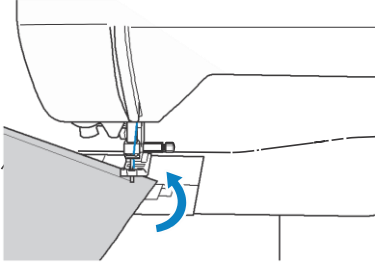

c Baskı ayağı kolunu alçaltın ve dikiş yapmaya devam edin.

Dikiş Eğrileri

Kavisin etrafını dikmek için dikiş yönünü hafifçe değiştirerek yavaşça dikişi yapın. Eşit bir dikiş payı ile dikiş yapmakla ilgili detaylar için, sayfa S-3'teki "Eşit bir dikiş payı dikme"ye bakınız.

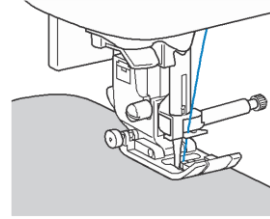

Kavis boyunca dikiş yaparken, zızzak dikiş kullanmanız gerekirse, daha zarif bir dikiş elde etmek için daha kısa bir dikiş uzunluğu seçin.

Silindirik şeklindeki parçaları dikme

Düz yatak aparatını kaldırmak, kol manşetleri ve pantolon paçaları gibi silindirik şeklindeki parçaları dikmeyi kolaylaştırarak serbest kol dikişi yapmayı sağlar.

a Düz yatak aparatını sola doğru çekin.

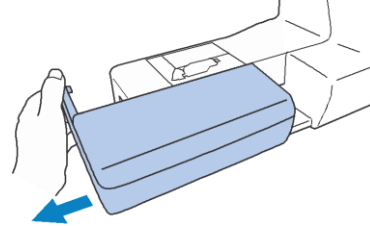

b Serbest kolun üzerine dikmek istediğiniz kısmı yerleştirin ve sonrasında üstten dikiş yapın.

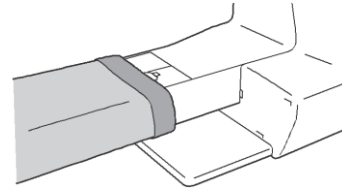

c Serbest kol dikişini tamamladığımızda, düz yatak aparatını original konumuna geri getirin.

Eşit bir dikiş payı dikme

Eşit bir dikiş yapmak için, dikiş payı baskı ayağının sağında kalacak ve kumaşın kenarı ya baskı ayağının sağ kenarı ile ya da iğne plakasının üzerindeki işaretlerle hizalanacak şekilde dikiş yapmaya başlayın.

■ Baskı ayağıyla kumaşı ayarlama

Baskı ayağının sağ kenarını, kumaşın kenarından belirli bir mesafe uzaklıkta tutarak dikiş.

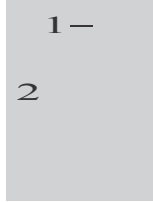

- 1 Dikiş
- 2 Baskı ayağı

■ Kumaşı dikiş kılavuzu ayağıyla hizalama (bazı modellerle birlikte ayrıca satılan)

Kumaşın sağ kenarını, dikiş kılavuzu ayağının üzerindeki işaretlerin istenilen konumu ile hizalı tutarak dikiş.

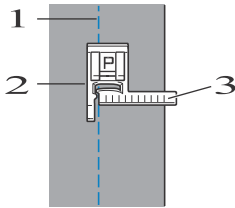

- 1 Dikiş
- 2 Dikiş kılavuzu ayağı
- 3 İşaretler

■ Kumaşı iğne plakası işareti ile hizalama

İğne plakası üzerindeki işaretler, düz dikişle (sol iğne konumu) yapılan bir dikişin, iğne konumundan uzaklığını gösterir. Kumaşın kenarını, iğne plakası üzerindeki işaretlerle hizalayarak dikiş. Üst ölçekteki işaretlerin arasındaki mesafe 1/8 inçtir (3 mm) ve kılavuzdaki işaretlerin arasındaki mesafe 5 mm'dir (3/16 inç).

Sol iğne konumu ile dikişler için (Dikiş genişliği: 0.0 mm)

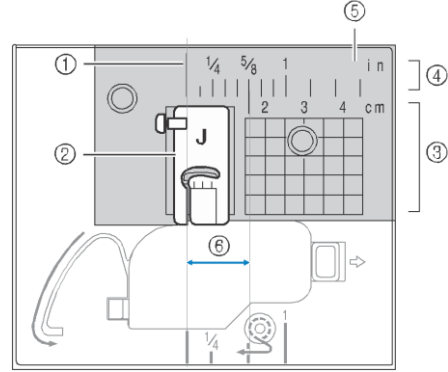

- 1 Dikiş
- 2 Baskı ayağı
- 3 Santimetreler
- 4 İnçler
- 5 İğne plakası
- 6 1.6 cm (5/8 inç)

Çeşitli kumaşları dikme

Kalın kumaşları dikme

■ Kumaş baskı ayağının altına sığmazsa

Baskı ayağı kolu iki farklı konuma getirilebilir. Kumaş baskı ayağının altına sığmazsa, örneğin, kalın kumaşlarla dikiş yaparken, kumaşın baskı ayağının altına sığması için baskı ayağı kolunu en üst konuma alın.

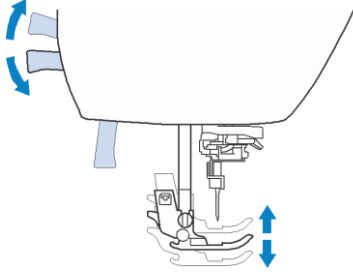

■ Kumaş beslenemiyorsa

Denim ya da kapitone gibi kalın bir kumaşı dikerken, baskı ayağı aşağıda gösterilen seviyede değilse, kumaş dikişin başında beslenmeyecektir. Bu durumda, “J” zikzak ayağının baskı ayağı kilitleme pimini (sol taraftaki siyah düğme) kullanın, böylece baskı ayağı dikiş yapılırken, istenilen seviyede kalır ve kumaşın düzgün bir biçimde beslenmesini sağlar.

Baskı ayağının hizalama hatası çok fazlaysa, düzgün bir biçimde dikiş yapmaya başlayabilmek için baskı ayağının topuğunun altına (dikilen kumaşın kalınlığında) kalın bir kağıt ya da kumaş yerleştirin.

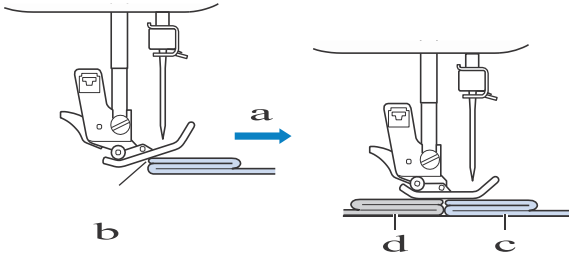

- 1 Dikiş yönü
- 2 Hatalı hizalama
- 3 Dikilen kumaş
- 4 Kumaş ya da kalın kağıt

Baskı ayağı kolunu yukarı kaldırın.

a

Dikiş başlangıcını hizalayın, ve sonrasında kumaşı yerleştirin.

b

“J” zikzak ayağının seviyesi ayarlıyken, baskı ayağı kilitleme pimine itirerek basılı tutun (sol taraftaki siyah düğme), ve baskı ayağı kolunu alçaltın.

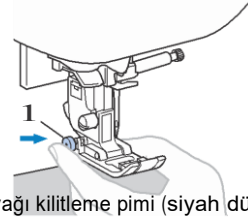

- 1 Baskı ayağı kilitleme pimi (siyah düğme)



Baskı ayağı kilitleme pimini serbest bırakın (siyah düğme).

→ Baskı ayağı kumaşın beslenebileceği seviyede kalır.

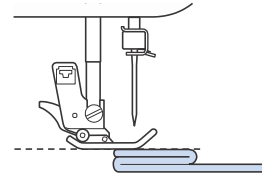

→ Dikiş yapıldıktan sonra, baskı ayağı original açısına geri döner.



Hatırlatma

- Bazı kalın kumaşlar üzerinde, ayarlar ekranındaki “Baskı Ayağı Basıncını” ayarlamayı faydalı bulabilirsiniz.



UYARI

- Eğer 6 mm'den (15/64 inch) daha kalın bir kumaşa dikiş yapılacaksa ya da kumaş çok fazla güç uygulanarak itirilirse, iğne eğilebilir ya da kırılabilir.

İnce kumaşları dikme

Şifon gibi ince kumaşları dikerken, dikiş hizadan kaçabilir ya da kumaş doğru bir biçimde beslenemeyebilir. İğneyi en sola (ince bir iğne kullandığınızdan emin olun) ya da sağ el konumuna alın, böylece kumaş dişli alanında takılmaz. Eğer böyle bir şey olursa ya da dikişte büzülme oluşursa, kumaşın altına dokuma olmayan suda çözünür sabitleyici yerleştirin ve ikisini birlikte dikiş. İnce kumaşları dikerken, düz dikiş iğne plakası* ve düz dikiş ayağı* kullanmak da, etkilidir.

* Bazı modellerle birlikte ayrıca satılır.

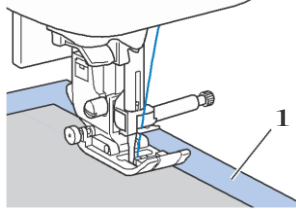

1 Suda çözünür sabitleyici (dokuma olmayan)





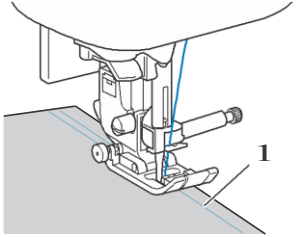

Streç kumaşları dikme

Öncelikle, kumaş parçalarını birbirine teyelleysin, ve sonra kumaş germeden dikişi yapın. Eğer dikişin hizası bozulursa, kumaşın altına dokuma olmayan suda çözünür sabitleyici yerleştirin ve ikisini birlikte dikiş.



1 Teyel

En iyi sonucu almak için örme kumaşları dikerken streç dikiş kullanın. Aynı zamanda, trikolar için olan iğneyi (Jarse iğnesi (altın renginde)) kullandığınızdan emin olun. Önerilen dikişler ve dikiş sayıları aşağıda belirtilmiştir.

Dikiş					
Model 4	1-05	1-06	1-13	1-14	2-13
Model 3, 2 	05*	06*	13	14*	48
Model 1 	05*	06*	11	12*	42

* Dikiş desenleri önceden ayarlanmış yardımcı dikiş modundayken, doğrudan makine üzerindeki sayı tuşlarına basarak seçilebilir. "Temel işlemler" kısmına bakın.

Deri ya da vinil kumaşları dikme

Deri ya da vinil kumaşlar gibi baskı ayağına yapışabilecek kumaşları dikerken, baskı ayağını yürüme ayağı*, yapışmayan ayak* ya da silindirik ayak* ile değiştirin.

* Bazı modellerle birlikte ayrıca satılır.

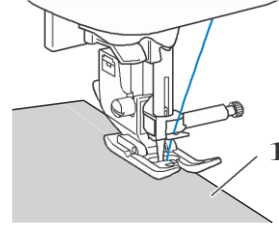

1 Deri

Eğer deri ya da vinil kumaş düz yatak aparatına yapışarsa, düz yatak aparatının üzerine yerleştirilen kopya ya da aydinger kağıdıyla dikiş yapın, böylece kumaş düzgün bir biçimde hareket eder.

Eğer kağıt, iğne plakasını kaplamayacak şekilde yerleştirilirse, kağıt kumaşla birlikte dikilmez.

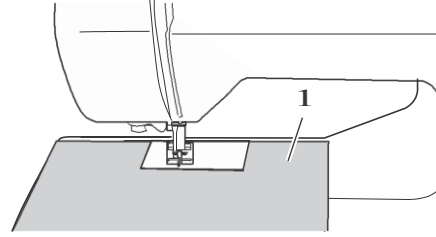

1 Kopya kağıdı veya aydinger kağıdı



Not

- Yürüme ayağı yalnızca düz ya da zikzak dikiş desenleriyle kullanılabilir. Yürüme ayağıyla ters dikiş yapmayın.
- Yürüme ayağıyla dikiş yaparken, yavaşla hızlı arasında bir hızla dikiş yapın.
- Yürüme ayağını kullanırken, ayağın üzerinde iz bırakmayacağından emin olmak için projenizde kullanılacak olan bir parça deri ya da vinil parçası üzerinde test dikişi yapın.

Cırt cırtlı bantları dikme

⚠ UYARI

- Yalnızca dikiş için tasarlanmış olan yapışkansız cırt cırtlı bantları kullanın. Yapışkan iğneye ya da makaranın çağanoz göbeğine yapışırsa, arızaya neden olabilir.
- Eğer cırt cırtlı bant ince bir iğneyle dikilirse (65/9-75/11), iğne eğilebilir ya da kırılabilir.



Not

- Dikiş yapmadan önce, kumaşla cırt cırtlı bantları birbirine teyelleysin.

Kasnağı çevirerek iğnenin cırt cırtlı bantın içinden geçtiğinden emin olun ve dikiş yapmadan önce iğneyi cırt cırtlı bantın içine doğru alçaltın. Ve sonrasında, cırt cırtlı bantın kenarını yavaş hızda dikiş.

Eğer iğne cırt cırtlı bantın içinden geçmezse, iğneyi daha kalın kumaşlar için olan boyuttaki bir iğneye değiştirin. Detaylar için “Temel işlemler” kısmındaki “Kumaş/İplik/İğne Kombinasyonları”na bakınız.

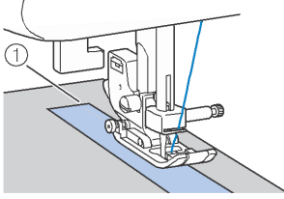

1 Cırt cırtlı bantın kenarı





Bölüm 2

YARDIMCI DİKİŞLER

Temel Dikiş

Düz dikişler düz dikiş yapmak için kullanılır.

- Aşağıdaki tabloyu kullanarak, “Temel işlemler” bölümündeki “Dikiş Yapma” kısmındaki “Yardımcı dikiş tablolarını kullanma”ya bakınız.

Dikiş Adı	Dikiş	Model 4	Model 3, 2		Model 1	Baskı ayağı
			Dikiş Sayısı			
Teyel		1-08	08	07		J
Düz dikiş (Sol)		1-01	01*	01*		
		1-02	02*	02*		
Düz dikiş (Orta)		1-03	03*	03*		
Düz dikiş (Orta)		1-04	04*	04*		
Üçlü streç dikiş		1-05	05*	05*		

* Dikiş desenleri önceden ayarlanmış yardımcı dikiş modundayken, doğrudan makine üzerindeki sayı tuşlarına basarak seçilebilir. “Temel işlemler” kısmına bakın.

Teyel

Model 1’i kullanırken: önceden ayarlanmış dikiş uzunluğu olan 5 mm (3/16 inç) ile teyel yapın.

Model 2 ya da 3’ü kullanırken: Teyeli 5 mm (3/16 inç) ile 30 mm (1-3/16 inç) arasındaki uzunlukta bir dikişle yapın.

- a** “J” zikzak ayağını takın.

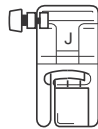

- b** Dikişi seçin .

- c** Dikiş yapmaya başlayın.

 Hatırlatma

- Teyel iplikleri kumaşın dışına denk gelirse, dikiş yapmadan önce masura ipliğini sökün ve sonrasında üst iplikle masura ipliğini baskı ayağının altından makinenin arkasına doğru çekin (“Temel işlemler” kısmındaki “Masura ipliğini sökme” ye bakınız). Dikiş yapmaya başlarken, üst iplikle masura ipliğini tutun, ve dikiş bittikten sonra, fazladan iplik bırakarak iplikleri kesin. Son olarak, dikişin başında kumaşı ayarlarken, üst ipliği ve masura ipliğini tutun.

Temel Dikiş

- a** Kumaş parçalarını teyelleştirin ya da birbirine iğneleyin.

- b** “J” zikzak ayağını takın.

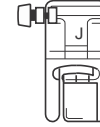

- c** Bir dikiş seçin.

- d** Dikişin başlangıcında iğneyi kumaşın üzerine alçaltın.

- e** Baskı ayağı kolunu alçaltın, ve sonrasında dikiş yapmaya başlayın.

- f** Dikiş bittiğinde ipliği kesin.



S

YARDIMCI DİKİŞLER

İğne konumunu değiştirme

Taban çizgisi ile kullanılan iğne pozisyonu, düz dikiş (sol iğne konumu) ve düz dikiş (merkez iğne konumu) için farklıdır.

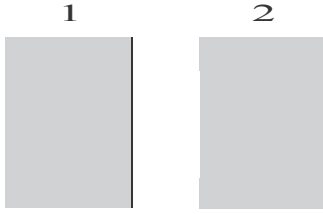

- 1 Düz dikiş (sol iğne konumu)
- 2 Düz dikiş (merkez iğne konumu)

Düz dikişin dikiş genişliği (sol iğne konumu) standard ayarındayken (0.0 mm), iğne konumundan baskı ayağının sağ tarafına kadar olan mesafe 12 mm'dir (1/2 inç). Dikiş genişliği değiştirildiğinde (0 ve 7.0 mm arasında (1/4 inç)), iğne konumu da değişecektir. Dikiş genişliğini değiştirerek ve kumaşın kenarına hizalı olan baskı ayağının sağ tarafıyla dikiş yaparak, sabit genişlikteki bir dikiş payı dikilebilir.

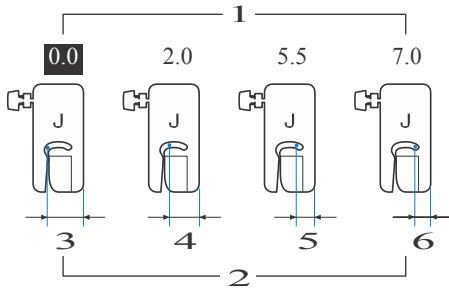

- 1 Dikiş genişliği ayarı
- 2 İğne konumundan baskı ayağının sağ tarafına kadar olan mesafe
- 3 12.0 mm (1/2 inç)
- 4 10.0 mm (3/8 inç)
- 5 6.5 mm (1/4 inç)
- 6 5.0 mm (3/16 inç)

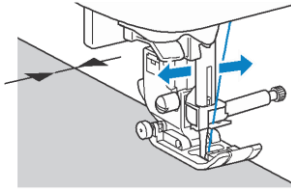

- Detaylar için, “Temel işlemler” kısmındaki “Dikiş genişliğini ayarlama”ya bakınız.

Gizli Kenar Bastırma Dikişi

Etek ve pantolon alt kısımlarını gizli kenar bastırma dikişiyle sabitleyin.

- Aşağıdaki tabloyu kullanarak, “Temel İşlemler” bölümündeki “Dikiş yapma” kısmındaki yardımcı dikiş tablolarını kullanma”ya bakınız.

Dikiş Adı	Dikiş	Model 4	Model 3, 2		Model 1	Baskı Ayağı
			Dikiş Sayısı			
Gizli kenar bastırma dikişi		2-01	36	31		R
Gizli kenar bastırma streç dikişi		2-02	37	32		

Hatırlatma

- Silindirik şeklindeki parçaların boyutu, kolun üzerine kaydırmak için çok küçük kalıyorsa ya da boyları çok kısaysa, kumaş beslenemez ve istenilen sonuçlar alınamayabilir.

a Eteğin ya da pantolonun tersini çevirin.

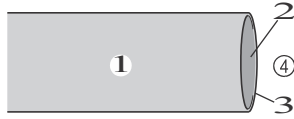

- Kumaşın ters tarafı
- Kumaşın ön tarafı
- Kumaşın kenarı
- Alt kısmı

b İstenilen kenar ucu boyunca kumaşı katlayın ve bastırın.

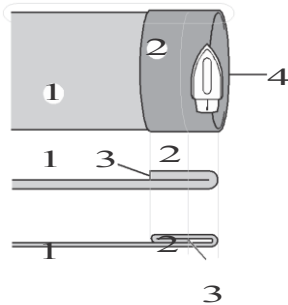

- Kumaşın ters tarafı
- Kumaşın ön tarafı
- Kumaşın kenarı
- İstenilen kenar bastırma

<Kalın kumaş>

<Normal kumaş>

< Yandan görünüşü >

c Kumaşın üzerine, kumaşın kenarından itibaren 5 mm’lik (3/16 inç) bir çizgi çekmek için bir tebeşir kullanın ve sonra teyelleyin.

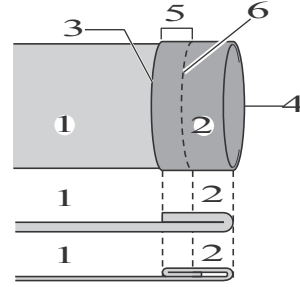

1 Kumaşın ters tarafı

2 Kumaşın ön tarafı

3 Kumaşın kenarı

4 İstenilen kenar bastırma

5 5 mm (3/16 inç)

6 Teyel

<Kalın kumaş>

<Normal kumaş>

<Yandan görünüşü>

d Teyellenmiş kısım boyunca kumaşı içe doğru geri katlayın.

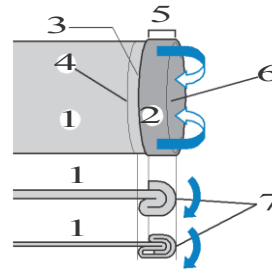

1 Kumaşın ters tarafı

2 Kumaşın ön tarafı

3 Kumaşın kenarı

4 İstenilen kenar bastırma

5 5 mm (3/16 inç)

6 Teyel

7 Teyel noktası

<Kalın kumaş>

<Normal kumaş>

<Yandan görünüşü>

e Kumaşın ucundaki katı açın, ve kumaşı, kumaşın ters yüzü yukarıya bakacak şekilde yerleştirin.

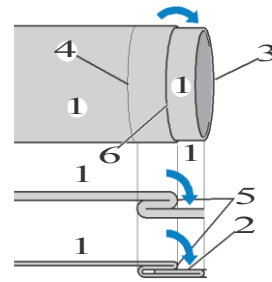

1 Kumaşın ters tarafı

2 Kumaşın ön tarafı

3 Kumaşın kenarı

4 İstenilen kenar bastırma

5 Teyel noktası

6 Teyel

<Kalın kumaş>

<Normal kumaş>

< Yandan görünüşü >

f “R” gizli dikiş ayağını takın.

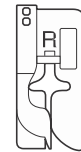

g

Ya da öğesini seçin.

h Serbest kolu kullanmak için düz yatak aparatını çıkarın.

S

YARDIMCI DİKİŞLER

- **Dikmek istediğiniz ögeyi serbest kolun üzerine kaydırın, kumaşın doğru bir biçimde beslendiğinden emin olun, ve dikiş yapmaya başlayın.**

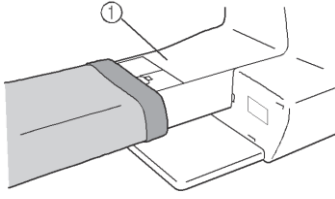

- 1 Serbest kol

- **Kumaşı katlı kenar ucuyla birlikte baskı ayağı kılavuzunun karşısına yerleştirin, ve sonrasında baskı ayağı kolunu alçaltın.**

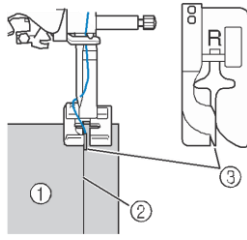

- 1 Kumaşın ters tarafı
2 Kenar katı
3 Kılavuz

- **İğne, kenar katını hafifçe yakalayana dek dikiş genişliğini ayarlayın.**

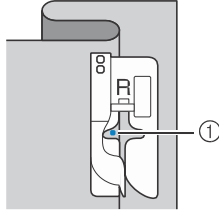

- 1 İğne düşme noktası
İğne düşme noktasını değiştirdiğinizde, iğneyi kaldırın, ve sonrasında dikiş genişliğini değiştirin.

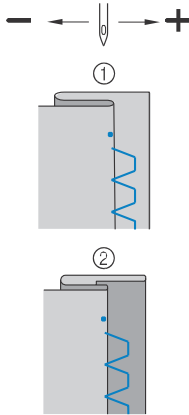

- 1 Kalın kumaş
2 Normal kumaş

Hatırlatma

- Gizli kenar bastırma dikişleri, sol iğne düşme noktası katı yakalamazsa dikilemez. Eğer iğne katı çok fazla yakalarsa, kumaşın katı açılmaz ve kumaşın sağ tarafından görünen dikiş çok geniş olur, finışı de etkileyici olmaz. Bunlarla karşılaşmanız durumunda, sorunu çözmek için aşağıdaki talimatları yerine getirin.

■ İğne kenar katını çok fazla yakalarsa

İğne çok soldadır.
İğnenin kenar katını hafifçe yakalaması için dikiş genişliğini azaltın.

... **Örnek: Kalın kumaş**

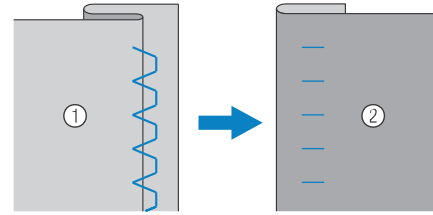

... **Örnek: Normal kumaş**

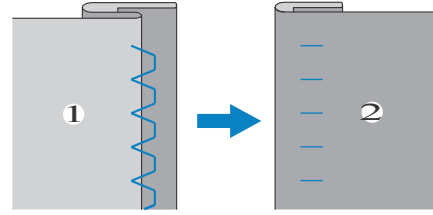

- 1 Kumaşın ters tarafı
2 Kumaşın düz tarafı

■ İğne kenar katını yakalayamazsa

İğne çok sağdadır.

İğnenin hafifçe kenar katını yakalaması için dikiş aralığını artırın.

□ **Örnek:** Kalın kumaş

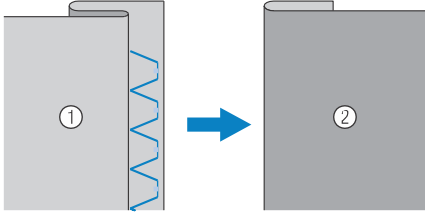

... **Örnek:** Normal kumaş

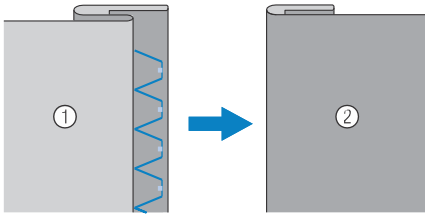

- 1 Kumaşın ters tarafı
- 2 Kumaşın düz tarafı

1 Baskı ayağı kılavuzunun karşısındaki kenar katı ile birlikte dikiş.

2 Bitirdiğinizde dikişi durdurmak için “Başlat/Durdur” düğmesine basın ve kumaşı geri çekerek çıkarmak için baskı ayağını ve iğneyi yükseltin.



Not

- Dikişi bitirdikten sonra kumaşı geriye doğru çektiğinizden emin olun. Eğer kumaşı yana ya da ileri doğru çekerseniz, baskı ayağı zarar görebilir.

1 Teyeli çıkarın ve kumaşı tersine çevirin.

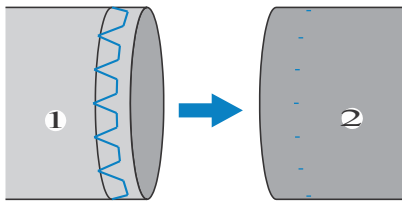

- 1 Kumaşın ters tarafı
- 2 Kumaşın düz tarafı

Sürfile Dikişleri

Yıpranmayı önlemek için, kesilen kumaşın kenarları boyunca sürfile dikişleri yapın.

“G” sürfile ayağını kullanarak sürfile dikişi yapma

- Aşağıdaki tabloyu kullanarak, “Temel işlemler” kısmındaki “Dikiş yapma” bölümündeki yardımcı dikişler tablosunu kullanma”ya bakınız.

Dikiş Adı	Dikiş	Model 4	Dikiş Sayısı		Baskı Ayağı
			Model 3, 2	Model 1	
Sürfile dikiş		1-15	15*	13*	G
		1-16	16	14	
		1-17	17	15	

* Dikiş desenleri önceden ayarlanmış yardımcı dikiş modundayken, doğrudan makine üzerindeki sayı tuşlarına basarak seçilebilir. “Temel işlemler” kısmına bakın.

“G” sürfile ayağını takın.

a



Bir dikiş seçin.

b

Kumaşı, kumaşın kenarı baskı ayağı kılavuzunun karşısına gelecek şekilde yerleştirin, ve sonrasında baskı ayağı kolunu alçaltın.

c

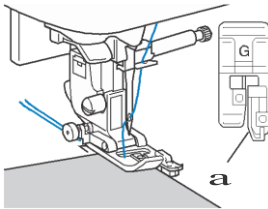

1 Kılavuz

Baskı ayağı kılavuzunun karşısına denk gelecek şekilde kumaşın kenarıyla dikiş yapın.

d

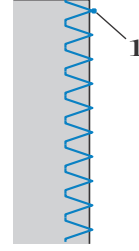

1 Needle drop point

⚠ UYARI

- Dikiş genişliği ayarlandıktan sonra, kasmağı kendinize doğru çevirin (saat yönünün tersine). İğnenin baskı ayağı ile temas etmediğini kontrol edin. İğne baskı ayağına çarparsa, iğne kırılabilir ve yaralanmalara yol açabilir.

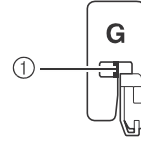

1 İğne merkez mile değmemelidir.

- Eğer baskı ayağı en yüksek konuma alınırsa, iğne baskı ayağına çarpabilir.

Bitirdiğinizde, dikişi durdurmak için “Başlat/Durdur” düğmesine basın, ve kumaşı geri çekerek çıkarmak için baskı ayağını ve iğneyi yükseltin.

“J” zikzak ayağını kullanarak sürfile dikişi yapma

- Aşağıdaki tabloyu kullanarak, “Temel işlemler” kısmındaki “Dikiş yapma” bölümündeki yardımcı dikiş tablolarını kullanma”ya bakınız.



Dikiş Adı	Dikiş	Model 4	Dikiş Sayısı		Baskı Ayağı
			Model 3, 2	Model 1	
Zikzak dikiş		1-09	09*	08*	J
Zikzak dikiş (sağ)		1-11	11	10	
2 adımlı elastik zikzak dikiş		1-13	13	11	
3 adımlı elastik zikzak dikiş		1-14	14*	12*	
Sürfile dikişi		1-18	18	16	
		1-19	19	17	
		1-20	20	18	
		1-21	21	19	
Tek elmas sürfile dikişi		1-22	22	-	
		1-23	23	-	

* Dikiş desenleri önceden ayarlanmış yardımcı dikiş modundayken, doğrudan makine üzerindeki sayı tuşlarına basarak seçilebilir. “Temel işlemler” kısmına bakın.

a “J” zikzak ayağını takın.

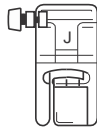

b Bir dikiş seçin.

c Sağdaki kenarı bırakarak, kumaş kenarı boyunca iğneyle dikiş yapın.

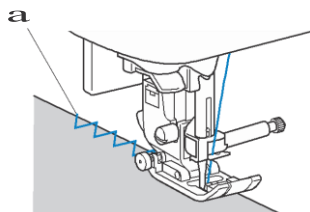

1 İğne düşme noktası

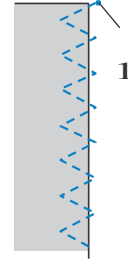

1 İğne düşme noktası

Yan kesiciyi (bazı modellerle birlikte satılan) kullanarak sürfile dikişleri yapma

Kumaşın kenarı kesilirken dikiş payları, yan kesiciyi kullanarak bitirilebilir. Yan kesiciyle sürfile dikişleri yapmak için beş yardımcı dikiş kullanılabilir.

- Aşağıdaki tabloyu kullanarak, “Temel işlemler” kısmındaki “Dikiş yapma” bölümündeki yardımcı dikiş tablolarını kullanma”ya bakınız.



Not

- Yan kesiciyi kullanırken iğneyi elle takın, ya da yalnızca iplik geçiriciyi kullanarak iğneye ipliği taktıktan sonra yan kesiciyi takın.

Dikiş Adı	Dikiş	Model 4	Dikiş sayısı		Baskı Ayağı
			Model 3, 2	Model 1	
Yan kesiciyle		1-24	24	20	S
		1-25	25	21	
		1-26	26	22	
		1-27	27	23	
		1-28	28	24	

... Yan kesici

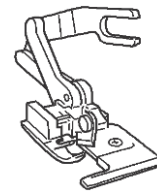

Baskı ayağını kaldırın.

a

b Yan kesicinin bağlantı çatalını iğnenin kelepçe vidasına takın.

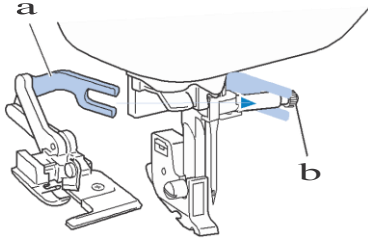

- 1 Bağlantı çatalı
- 2 İğnenin kelepçe vidası

c Yan kesicinin pimi baskı ayağı tutucunun tırnağı ile hizalanacak şekilde yan kesiciyi yerleştirin, ve sonrasında yavaşça baskı ayağı kolunu alçaltın.

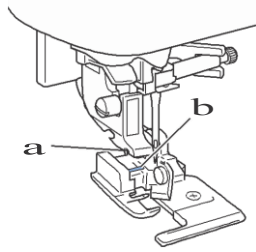

- 1 Baskı ayağı tutucusundaki tırnak
- 2 Pim

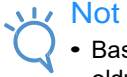

Not

- Baskı ayağı tutucusunun altına yerleştirmek zor olduğunda, yan kesici üzerindeki pimi, baskı ayağı kolunu daha yukarı kaldırarak, baskı ayağı tutucu tırnağın içine sabitleyin.

d Yan kesicinin güvenli bir biçimde takıldığını kontrol etmek için baskı ayağı kolunu kaldırın.

e Üst ipliği yan kesicinin altından geçirin, ve sonrasında makinenin arkasına doğru çekin.

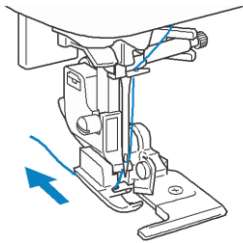

f Bir dikiş seçin.

g Dikişin başında, kumaşı 2 cm (3/4 inç) uzunluğunda kesin.

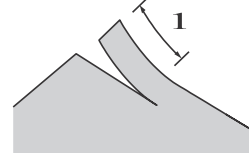

- 1 2 cm (3/4 inç)

h Kesilen kısmın sağ tarafı kılavuz plakasının üzerinde, kesilen kısmın sol tarafı baskı ayağının alt kısmında kalacak şekilde kumaşı yerleştirin.

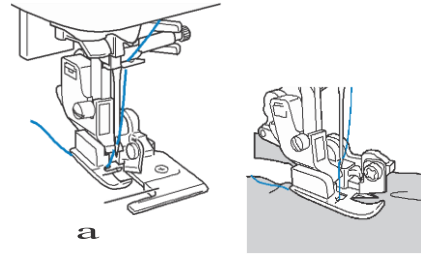

- 1 Kılavuz plakası

- Kumaş doğru yerleştirilmezse, kumaş kesilemez.
- Kumaş doğru bir biçimde beslenmiyorsa, aynı normal dikiş ayağında olduğu gibi kumaşı nazikçe ayağın altına doğru iletletin.

i Baskı ayağı kolunu alçaltın, ve sonrasında dikiş yapmaya başlayın.

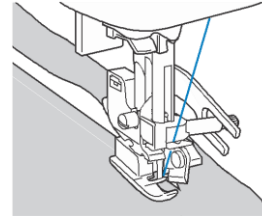

→ Dikiş yapılırken bir dikiş payı kesilir.

- Eğer dikiş düz bir çizgide yapılıyorsa  dikiş payı yaklaşık 5 mm (3/16 inç) olacaktır.

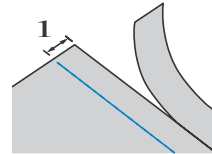

- 1 5 mm (3/16 inç)



Hatırlatma

- Yan kesici bir katmanda en fazla 13-oz. denim kesebilir.
- Yan kesiciyi kullandıktan sonra, üzerindeki herhangi bir tiftik veya tozu ortadan kaldırarak temizleyin.
- Eğer yan kesici, kumaşı artık kesmiyorsa, kesicinin kesen kenarına küçük bir miktar yağ uygulamak için bir parça kumaş kullanın.

İlik Açma / Dügme Dikme

- Aşağıdaki tabloyu kullanarak, “Temel işlemler” kısmındaki “Dikiş yapma” bölümündeki yardımcı dikiş tablolarını kullanma”ya bakınız.

Dikiş Adı	Dikiş	Model 4	Model 3, 2		Model 1	Baskı ayağı
			Dikiş Sayısı			
Dar yuvarlak ilik dikişi		4-01	77	57		A
Konik yuvarlak uçlu ilik dikişi		4-02	78	58		
Yuvarlak uçlu ilik dikişi		4-03	79	59		
Dar kare ilik dikişi		4-04	80	60		
Streç ilik dikişi		4-05	81	61		
Güpür ilik dikişi		4-06	82	62		
Bağlı ilik dikişi		4-07	83	63		
Anahtar deliği ilik dikişi		4-08	84	64		
Konik anahtar deliği ilik dikişi		4-09	85	65		
Anahtar deliği ilik dikişi		4-10	86	66		
Dügme dikme dikişi		4-14	90	70	M	

İlik Açma

Maksimum ilik uzunluğu yaklaşık 28 mm'dir (1-1/8 inç) (çap + düğme kalınlığı).

İlikler, aşağıda gösterildiği gibi, baskı ayağının ön tarafından arkaya doğru dikilir.

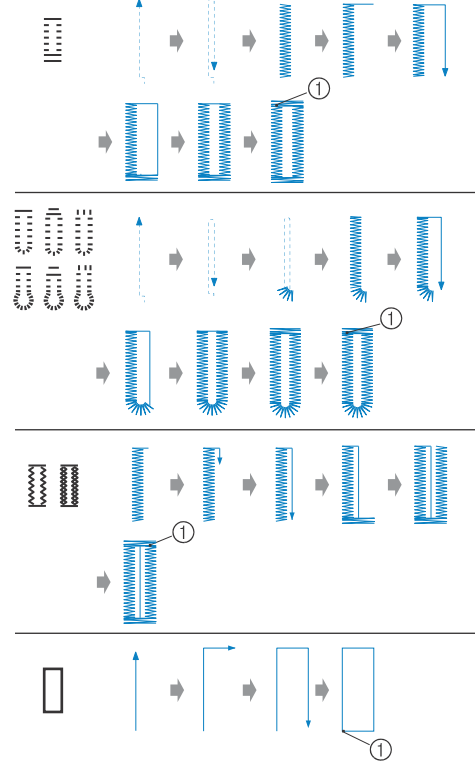

1 Takviye dikişi

İlik açmak için kullanılan “A” ilik ayağı parçalarının isimleri, aşağıda belirtilmiştir.

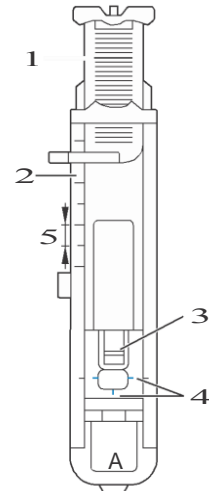

- Düğme kılavuzu plakası
- Baskı ayağı ölçüğü
- Pim
- İlik ayağı üzerindeki işaretler
- 5 mm (3/16 inç)

a İliğin konumunu ve uzunluğunu kumaş üzerinde işaretlemek için tebeşir kullanın.

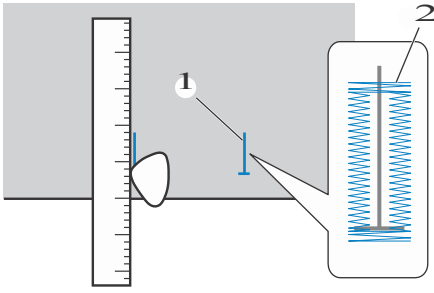

- 1 Kumaş üzerindeki işaretler
- 2 İlik dikme

b “A” ilik ayağının düğme kılavuz plakasını çekip çıkarın, ve sonrasında ilikten geçirilecek olan düğmeyi yerleştirin.

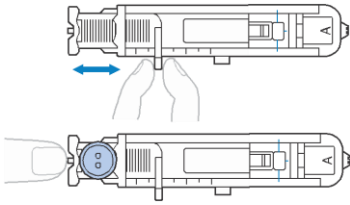

■ Eğer düğme düğme kılavuzu plakasına sığmazsa

Düğmenin çapını ve kalınlığını toplayın, ve sonrasında düğme kılavuzu plakasını hesaplanan uzunluğa göre ayarlayın. (Baskı ayağı ölçeği üzerindeki işaretler arasındaki mesafe 5 mm'dir (3/16 inç).)

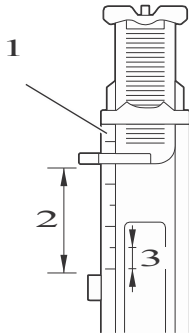

- 1 Baskı ayağı ölçeği
- 2 İlik uzunluğu (çap + düğmenin kalınlığı)
- 3 5 mm (3/16 inç)

Örnek:

15 mm (9/16 inç) çapında ve 10 mm (3/8 inch) kalınlığındaki bir düğme için, düğme kılavuz plakası ölçek üzerinde 25 mm'ye (1 inç) ayarlanmalıdır.

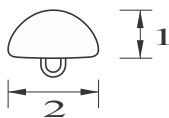

- 1 10 mm (3/8 inç)
 - 2 15 mm (9/16 inç)
- İlik boyutu ayarlanır.

c “A” ilik ayağını takın.

İpliği baskı ayağının içindeki delikten geçirerek, “A” ilik ayağını takmadan önce üst ipliği baskı ayağının altına yerleştirin.

d Bir dikiş seçin.

Kumaşı, ilik işaretinin ön ucu ilik ayağının yanlarındaki kırmızı işaretlerle hizalanacak şekilde yerleştirin, ve sonrasında baskı ayağı kolunu alçaltın.

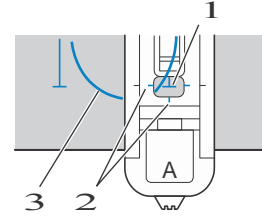

- 1 Kumaşın üzerini işaretleyin (ön)
- 2 İlik ayağı üzerindeki kırmızı işaretler
- 3 Üst iplik

- Baskı ayağını alçaltırken, baskı ayağının ön kısmını itirmeyin.

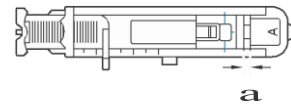
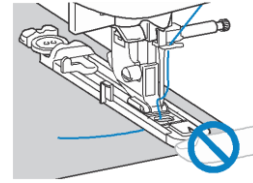

- 1 Boşluğu azaltmayın.



Hatırlatma

- İşaretleri hizalama konusunda zorlanıyorsanız, iğnenin kumaşa nerede gireceğini kontrol etmek için kasnağı kendinize doğru yavaşça çevirin, ve sonrasında kumaş üzerindeki işareti o nokta ile hizalayın.

İlik kolunu olabildiğince aşağıya çekin.

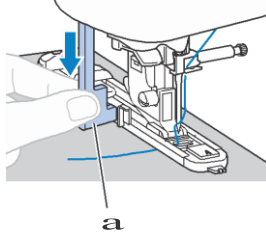

1 İlik kolu
İlik kolu, ilik ayağı üzerindeki kelepçenin arkasına yerleştirilir.

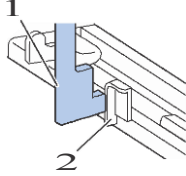

1 İlik kolu
2 Kelepçe

Üst ipliğin ucunu sol elinizle nazikçe tutun ve sonrasında dikiş yapmaya başlayın.

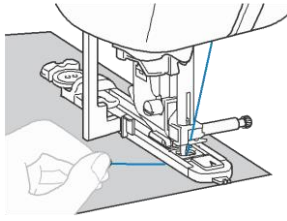

→ Dikiş tamamlandığında, makine otomatik olarak takviye dikişleri yapar, sonrasında durur.

İplik kesme düğmesi) düğmesine bir kez basın. Baskı ayağını kaldırın, ve sonrasında kumaşı çıkarın.

Hatırlatma

- Eğer dikiş yapmadan önce otomatik iplik kesme ayarı seçildiyse, makine otomatik olarak dikiş sonundaki iplikleri keser. Detaylar için, Temel işlemler” kısmındaki “Otomatik olarak iplik kesme”ye bakınız.
- İplikleri kesmek için makinenin sol tarafındaki iplik kesiciyi ya da makası kullanırken, iğneyi yukarıya kaldırmak için (iğne konumu düğmesi) düğmesine basın, baskı ayağını yukarı kaldırın, ve sonrasında iplikleri kesmeden önce kumaşı çekip çıkarın.

İlik kolunu orijinal konumuna getirmek için kaldırın.

Dikişin kesilmesini önlemek için ilik dikişinin ucundaki çubuk teyelin birinin içerisine bir iğne yerleştirin.

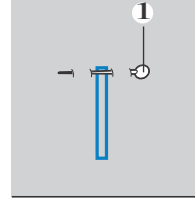

1 Toplu iğne

Toplu iğneye doğru kesmek için dikiş sökme aletini kullanın ve iliği açın.

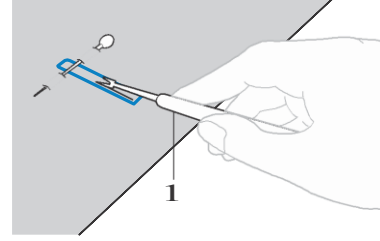

1 Dikiş sökme aleti

Anahtar deliği ilikleri için, iliğin yuvarlak ucunda bir delik açmak için kuş gözü delgecini kullanın, ve sonrasında iliği kesip açmak için bir dikiş sökme aleti kullanın.

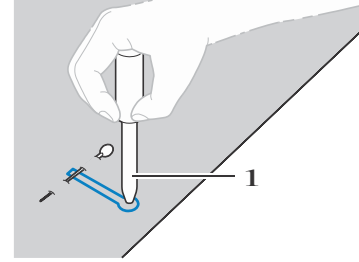

1 Kuşgözü delgeci

- Kuşgözü delgecini kullanırken, kumaşa delik açmadan önce, kumaşın altına kalın kağıt ya da başka bir koruyucu tabaka yerleştirin.

UYARI

- Dikiş sökme aletiyle ilik açarken, Elinizi kestiğiniz yöne koymayın, aksi takdirde dikiş sökme aleti kayarsa yaralanmalara neden olabilir.
- Dikiş sökme aletini belirtilen haricinde herhangi bir şekilde kullanmayın.

■ Dikiş yoğunluğunu deęiřtirme

Dikiş uzunluęunu ayarlayın.

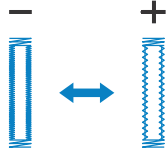

- Detaylar için, “Temel işlemler” kısmındaki “Dikiş uzunluęunu ayarlama”ya bakınız.
- Kumaş beslemesi yapılmıyorsa (örneğin, çok kalınsa), dikiş yoğunluęunu azaltın.

■ Dikiş genişliğini deęiřtirme

Dikiş genişliğini ayarlayın.

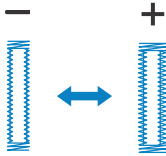

- Detaylar için, “Temel işlemler” kısmındaki “Dikiş genişliğini ayarlama”ya bakınız.

📖 Hatırlatma

- İlikleri dikmeden önce, atılacak olan bir parça kumaş üzerinde deneme dikiş yaparak, dikiş uzunluęunu ve genişliğini kontrol edin.

■ Streç kumaşlar üzerinde ilik açma

Streç kumaşlar üzerinde ilik dikerken, dantel iplięi kullanın.

a Dantel iplięini, çizimde gösterilen “A” ilik ayaęı parçasının üzerine geçirin.

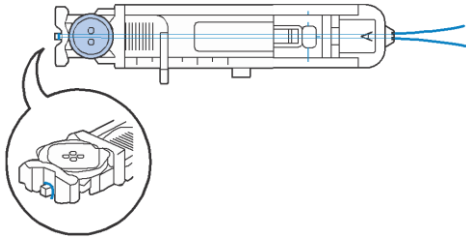

b Boşluklar yerleřtikten sonra gevşekçe baęlayın.

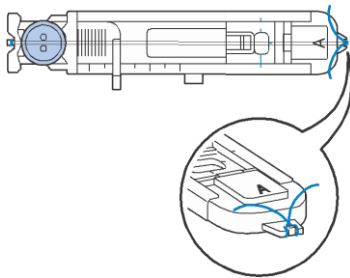

c “A” ilik ayaęını takın.

d  ya da  dikişini seçin.

e Dikiş genişliğini, dantel iplięin kalınlıęına göre ayarlayın.

f Baskı ayaęı kolunu ve ilik kolunu alçaltın, ve sonrasında dikiş yapmaya bařlayın.

g Dikiş bittikten sonra, herhangi bir boşluęu ortadan kaldırmak için, hafifçe dantel iplięi çekin.

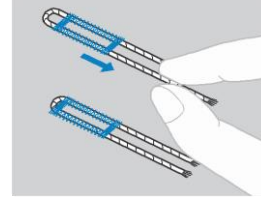



h Dantel iplięi kumaşın tersine çekmek için el dikiş ięnesi kullanın ve sonrasında baęlayın.

Dügme dikme

Düęmeler makineyle dikilebilir. İki ya da dört delikli düęmeler takılabilir.

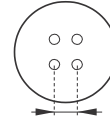
a Takılacak olan düęmedeki boşlukların arasındaki mesafeyi ölçün.



b Baskı ayaęı kolunu yükseltin, ve sonrasında tabanın üzerinde makinenin arkasında bulunan dişli konumu düęmesi,  konumuna getirin. (makinenin arka kısmında bakıldıęında sola doęru)

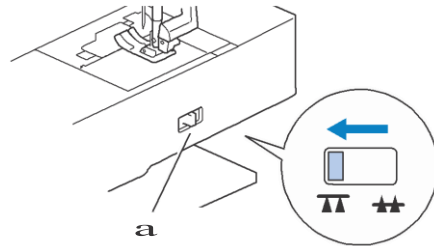

1 Diřli konumu düęmesi (makinenin arkasından görüldüęü gibi)

c “M” düęme sabitleme ayaęını takın.

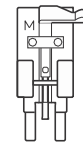

d  Düęmesini seçin.

- İplięin ucu daha sonra baęlanacaęı için, makineyi programlı iplik kesme konumuna ayarlamayın.

e Düęme delikleri arasındaki mesafe dikiş genişlięi ile aynı olacak şekilde ayarlayın.

Dügmeyi dikileceği yere yerleştirin ve baskı ayağı kolunu alçaltın.

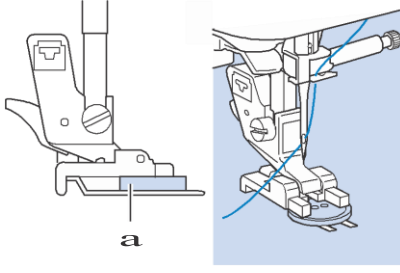

1 Dügme

- Dört delikli düğmeleri takarken, önce size en yakın olan iki deliği dikiin. Sonra, iğnenin makinenin arka tarafına doğru olan iki deliğe girmesi için düğmeyi kaydırın ve sonrasında aynı şekilde onları dikiin.

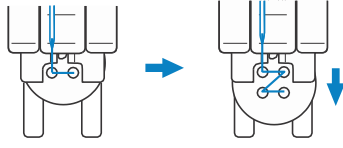

İğnenin doğru bir biçimde düğmenin iki deliğine girdiğini kontrol etmek için kasmağı kendinize doğru çevirin (saat yönünün tersine).

İğne düğmeye çarpacak gibiyse, düğmedeki delikler arasındaki mesafeyi tekrar ölçün. Düğmeler arasındaki mesafeye göre dikiş genişliğini ayarlayın.

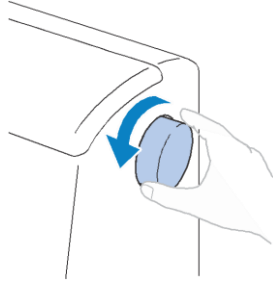

⚠ UYARI

- Dikiş yaparken, iğnenin düğmeye değmediğinden emin olun, aksi takdirde iğne eğilebilir ya da kırılabilir.

Dikiş yapmaya başlayın.

Dikiş hızı regülatörünü sola getirin. (böylece hız yavaşlayacaktır).

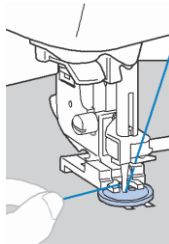



→ Makine takviye dikişlerini yaptıktan sonra otomatik olarak durur.

-  düğmesine (İplik kesme düğmesi) basmayın.

Dikiş başlangıcında masura ipliğini ve üst ipliği kesmek için makas kullanın.

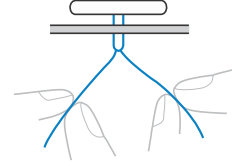
Dikiş sonundaki üst ipliği kumaşın tersine doğru çekin ve sonrasında masura ipliği ile bağlayın.



Düğme takmayı bitirdikten sonra, dişli konumu düğmesini  konumuna getirin (makinenin arkasından bakıldığında sağa doğru) ve dişlileri yukarıya kaldırmak için kasmağı çevirin.

Hatırlatma

- Dişliler yeniden dikiş yapmaya başladığınızda yukarı kalkar.

■ Düğmeye sap takma

Düğmeyi sapla dikmek için, düğmeyi kendisi ile kumaş arasında mesafe bırakarak takın, ve sonrasında ipliği elinizle sarın. Bu düğmenin güvenli bir biçimde takılmasını sağlar.

“M” düğme sabitleme ayağının içerisine düğmeyi yerleştirin ve sonrasında saplı kolu kendinize doğru çekin.

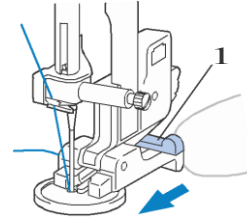

1 Saplı kol

Dikiş bittikten sonra, üst ipliği fazladan bir hayli pay bırakarak kesin, düğme ve kumaş arasındaki ipliğin etrafına sarın, ve sonrasında dikişin başındaki üst ipliğe bağlayın.

Dikiş sonunda ve başlangıcında, kumaşın ters tarafından masura ipliğinin iki ucunu birbirine bağlayın.



Fazlalık ipliği kesin.

Fermuar Takma

- Aşağıdaki tabloyu kullanarak, “Temel işlemler” kısmındaki “Dikiş yapma” bölümündeki yardımcı dikiş tablolarını kullanma”ya bakınız.

Dikiş Adı	Dikiş	Dikiş Sayısı			Baskı Ayağı
		Model 4	Model 3, 2	Model 1	
Düz dikiş (Orta)		1-03	03*	03*	J, I

- * Dikiş desenleri önceden ayarlanmış yardımcı dikiş modundayken, doğrudan makine üzerindeki sayı tuşlarına basarak seçilebilir. “Temel işlemler” kısmına bakın.

Orta fermuar takma

Dikiş ucuca eklenmiş kumaş parçalarını her ikisinin üzerine yapılır.

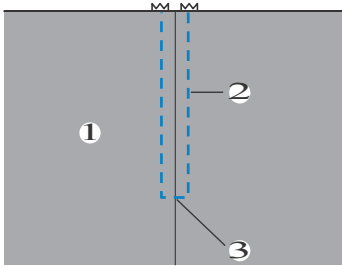

- 1 Kumaşın düz tarafı
- 2 Dikiş
- 3 Fermuar ağzının ucu

a “J”zikkak ayağını takın.

b Fermuar ağzına kadar düz dikiş yapın.

Kumaşın ön yüzleri birbirine bakacak şekilde, fermuar ağzına ulaşıktan sonra ters dikiş yapın.

c Teyelleme yaparak, kumaşın kenarına doğru dikmeye devam edin.

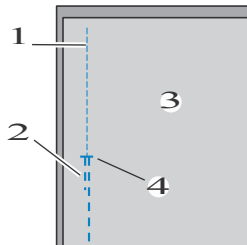

- 1 Teyel
- 2 Ters dikişler
- 3 Kumaşın ters tarafı
- 4 Fermuar ağzının ucu

d Kumaşın ters tarafından dikiş payını bastırarak açın

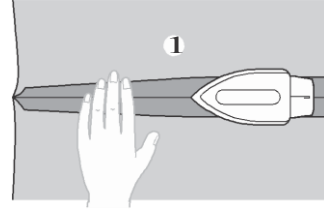

- 1 Kumaşın ters tarafı

e Fermuarın ortasıyla dikişi hizalayın, ve sonrasında fermuarı yerine teyelleyin.

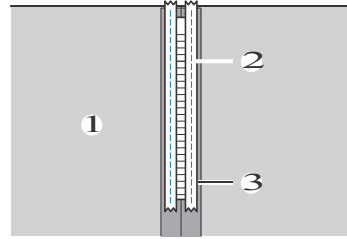

- 1 Kumaşın ters tarafı
- 2 Teyel
- 3 Fermuar

f Dış kısımdaki teyelin ucundan yaklaşık 5 cm kadar (2 inç) sökün.

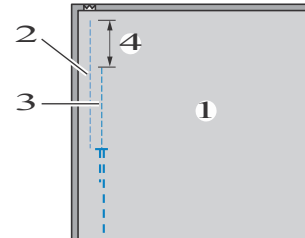

- 1 Kumaşın ters tarafı
- 2 Fermuar teyelleme
- 3 Dış teyelleme
- 4 5 cm (2 inç)

Baskı ayağı tutucuyu

g “I” fermuar ayağının sağ pimine takın.

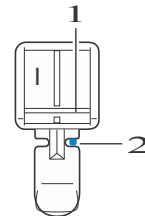

- 1 Sağ taraftaki pim
- 2 İğne düşme noktası

h düğmesine basın.

⚠ UYARI

- “I” fermuar ayağı kullanırken, düz dikiş (merkez iğne konumu) seçtiğinizden emin olun , ve iğnenin baskı ayağına değmediğinden emin olmak için yavaşça kasmağı kendinize doğru çevirin(saat yönünün tersine). Farklı bir dikiş seçilirse ya da iğne baskı ayağına çarparsa, iğne eğilebilir ya da kırılabilir.

i Fermuar etrafına üst dikiş yapın.

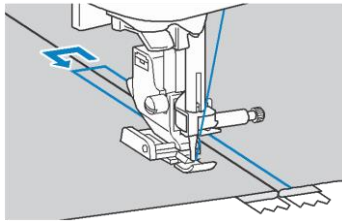
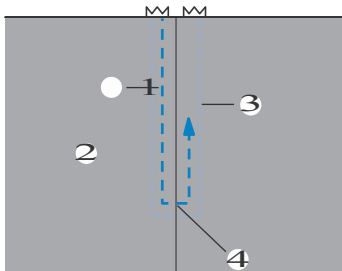

- 1 Dikiş
- 2 Kumaşın düz tarafı
- 3 Teyelleme
- 4 Fermuar ağzının ucu

⚠ UYARI

- Dikiş yaparken, iğnenin fermuara değmediğinden emin olun, aksi takdirde iğne eğilebilir ya da kırılabilir.

j Teyeli sökün.

Yan fermuar takma

Dikiş yalnızca bir kumaş parçası üzerinde görülebilir. Yan ve arka açıklıklar için bu tarz bir fermuar uygulaması kullanın.

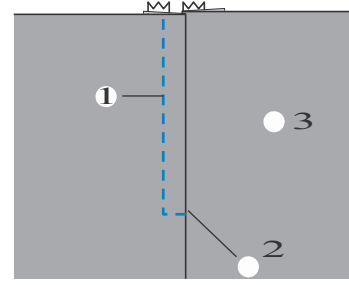

- 1 Dikiş
- 2 Kumaşın düz tarafı
- 3 Fermuar ağzının ucu

Aşağıdaki talimat, çizimde gösterildiği gibi sol tarafa nasıl dikiş yapılacağını anlatır.

a “J” zikzak ayağını takın.

b Fermuar ağzına kadar düz dikiş yapın.

Kumaşın sağ tarafları birbirine bakacak şekilde, fermuar ağzına ulaşana dek ters dikiş yapın.

c Teyelleme yaparak, kumaşın kenarına doğru dikmeye devam edin.

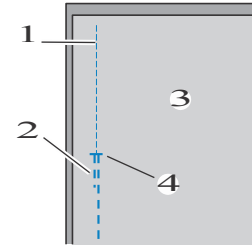

- 1 Teyelleme
- 2 Ters dikişler
- 3 Kumaşın ters tarafı
- 4 Fermuar ağzının ucu

d Kumaşın ters tarafından dikiş payını bastırarak açın.

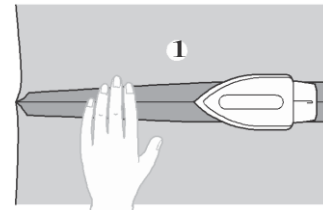

- 1 Kumaşın ters tarafı

S

YARDIMCI DİKİŞLER

- Sağ tarafta fazladan (dikiş yapılmayacak taraf) 3 mm kalacak şekilde (1/8 inç) dikiş payını katlayın.

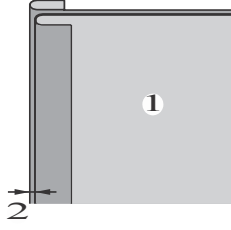

- 1 Kumaşın ters tarafı
2 3 mm (1/8 inç)

- Fermuar dişlerini 3 mm (1/8 inç), fazlalığı olan kumaşın katlanan ucuyla hizalayın ve sonrasında fermuarı yerine teyelleysin ya da iğneleyin.

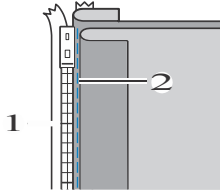

- 1 Fermuar dişleri
2 Teyelleme

- Baskı ayağı tutucuyu "I" fermuar ayağının sağ pimine takın.

Eğer dikiş sağ taraftan yapılabilirse, baskı ayağı tutucuyu fermuar ayağının sol pimine takın.

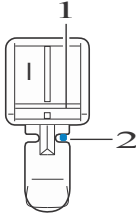

- 1 Sağ taraftaki pim
2 İğne düşme noktası

- dikişini seçin.

⚠ UYARI

- "I" fermuar ayağı kullanırken, düz dikiş (orta iğne konumu) seçtiğinizden emin olun, ve iğnenin baskı ayağına değmediğini kontrol etmek için kasmağı yavaşça kendinize doğru çevirin (saat yönünün tersine). Eğer farklı bir dikiş seçiliyse ya da iğne baskı ayağına çarpıyorsa, iğne eğilebilir ya da kırılabilir.

- Fermuarı, fermuarın tabanından itibaren, 3 mm (1/8 inç) fazlalığı olan kumaş parçasına dikiş.

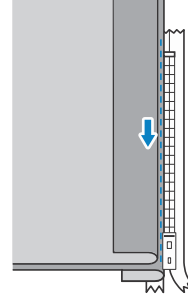

UYARI

- Dikiş yaparken, iğnenin fermuara değmediğinden emin olun, aksi takdirde iğne eğilebilir ya da kırılabilir.

- Fermuarın sonuna 5 cm (2 inçes) kala, iğne aşağıdayken (kumaşın içinde) makineyi durdurun, baskı ayağı kolunu yukarı kaldırın.

- Fermuarı açın ve dikiş yapmaya devam edin.

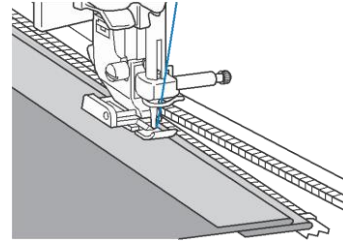

- Fermuarı kapatın, kumaşı ters çevirin, ve sonrasında fermuarın diğer tarafını kumaşa teyelleysin.

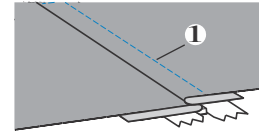
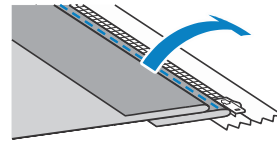

- 1 Teyelleme

- Baskı ayağı tutucuyu, diğer "I" fermuar ayağı pimine takın.

Adım ➤'de baskı ayağı tutucu sağ pime takılıysa, onu sol pime alın.

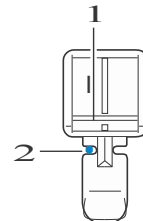

- 1 Sol taraftaki pim
2 İğne düşme noktası

Fermuar etrafına üst dikiş yapın.

Fermuar ağzının ucuna ters dikiş yapın ve fermuar dişlerini baskı ayağının yan tarafıyla hizalayın.

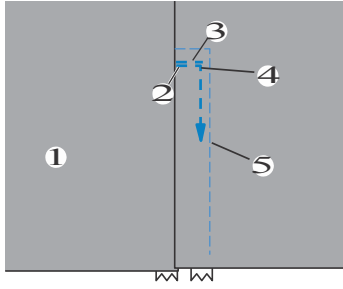

- 1 Kumaşın sağ tarafı
- 2 Fermuar ağzının ucu
- 3 Ters dikişler
- 4 Dikiş başlangıcı
- 5 Teyelleme

⚠ UYARI

- Dikiş yaparken, iğnenin fermuara değmediğinden emin olun, aksi takdirde iğne eğilebilir ya da kırılabilir.

- O** Fermuarın sonuna 5 cm (2 inches) kala, iğne aşağıdayken (kumaşın içinde) makineyi durdurun, ve sonrasında baskı ayağı kolunu yukarı kaldırın.

- P** Teyeli sökün, fermuarı açın ve sonrasında dikiş yapmaya devam edin.

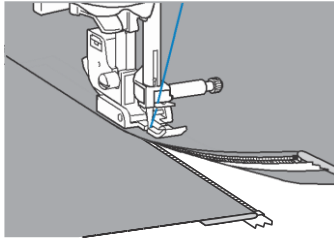

Fermuar / Biye Takma

Fermuar ve biye yerine dikilebilir.

- Aşağıdaki tabloyu kullanarak, “Temel işlemler” kısmındaki “Dikiş yapma” bölümündeki yardımcı dikiş tablolarını kullanma”ya bakınız.

Dikiş Adı	Dikiş	Model 4	Model 3, 2	Model 1	Baskı ayağı
		Dikiş sayısı			
Düz dikiş (Sol)		1-01	01*	01*	**

* Dikiş desenleri önceden ayarlanmış yardımcı dikiş modundayken, doğrudan makine üzerindeki sayı tuşlarına basarak seçilebilir. “Temel işlemler” kısmına bakın.

** Ayarlanabilir fermuar/biye ayağı (bazı modellerle birlikte ayrıca satılan)

Orta fermuar takma

Sayfa S-20’deki “Orta fermuar takma”daki a-f arasındaki adımlara bakınız.

a

b

Ayarlanabilir vidalı fermuar/biye ayağını takmak için (bazı modellerle birlikte ayrıca satılan) baskı ayağını ve baskı ayağı tutucusunu çıkarın.

- Baskı ayağı tutucusunu çıkarmakla ilgili detaylar için “Temel işlemler” kısmındaki “Baskı ayağı tutucusunu takma ve çıkarma”ya bakınız.

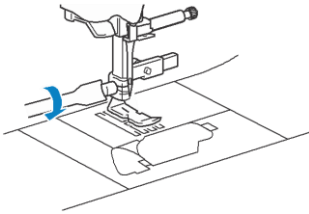

Not

- Makara ve bobbin arasındaki ipliğin gergin bir biçimde çekilmiş olduğundan emin olun.



dikişini seçin.



Baskı ayağının arkasındaki konumlandırma vidasını gevşetin.

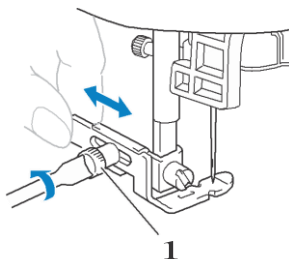

1 Konumlandırma vidası



Baskı ayağını sol ya da sağ dişlilerden birinin üzerine kaydırın.

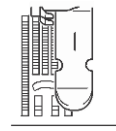
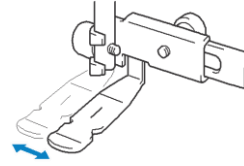

Sol dikiş konumu

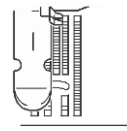

Sağ dikiş konumu



İğnenin baskı ayağına değmemesi için iğne konumunu değiştirin.

Detaylar için, “Temel İşlemler” kısmındaki “Dikiş genişliğini ayarlama”ya bakınız.



1 İğne düşme noktası



UYARI

- İğne konumunu ayarladıktan sonra, kasnağı yavaşça kendinize doğru çevirin (saat yönünün tersine) ve iğnenin baskı ayağına değmediğini kontrol edin. İğne baskı ayağına çarparsa, iğne eğilebilir ya da kırılabilir.



Bir tornavida kullanarak, konumlandırma vidasını güvenli bir biçimde sıkıştırın.

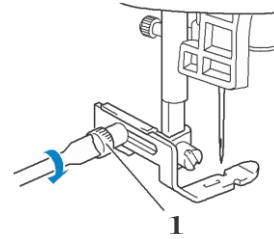

1 Konumlandırma vidası

b Fermuarın etrafına üst dikiş yapın.

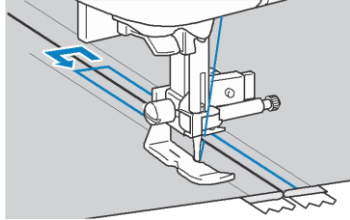
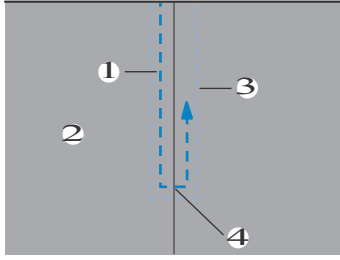

- 1 Dikiş
- 2 Kumaşın düz tarafı
- 3 Teyelleme
- 4 Fermuar ağzının ucu

d Dikiş yaptıktan sonra, onları tersine çevirin.

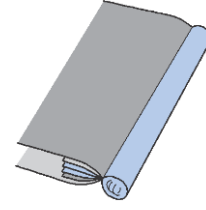

⚠ UYARI

- Dikiş yaparken, iğnenin fermuara değmediğinden emin olun, aksi takdirde iğne eğilebilir ya da kırılabilir

i Teyeli sökün.

Biye takma

a Biyeyi, aşağıda gösterildiği gibi sağ tarafları bir araya gelecek şekilde kumaşın iki katı arasına yerleştirin.

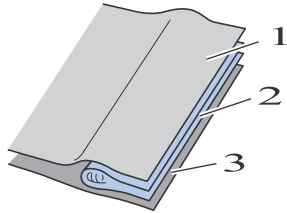

- 1 Kumaş
- 2 Biye
- 3 Kumaş

b Sayfa S-24'teki ayarlanabilir fermuar / biye takma adımlarına bakınız.

c Biye boyunca dikiş yapın.

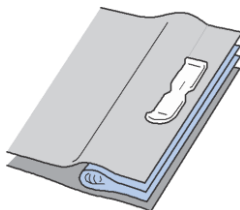

Streç Kumaşları ve Lastik Bandı Dikme

- Aşağıdaki tabloyu kullanarak, “Temel işlemler” kısmındaki “Dikiş yapma” bölümündeki yardımcı dikiş tablolarını kullanma”ya bakınız.

Dikiş Adı	Dikiş	Model 4	Dikiş Sayısı		Baskı Ayağı
			Model 3, 2	Model 1	
Kök dikiş		1-06	06*	06*	J
2 adımlı elastik zikzak dikiş		1-13	13	11	
3 adımlı elastik zikzak dikiş		1-14	14*	12*	
Bant takma dikişi		2-13	48	42	

* Dikiş desenleri önceden ayarlanmış yardımcı dikiş modundayken, doğrudan makine üzerindeki sayı tuşlarına basarak seçilebilir. “Temel işlemler” kısmına bakın.

Streç dikiş

- a** “J” zikzak ayağını takın.

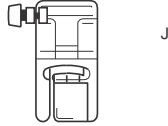

- b**  Dikişini seçin.

- c** Kumaşı esnetmeden dikiş.

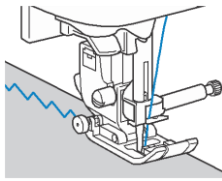

Lastik takma

Giysi parçasının manşetine ya da beline lastik bant takıldığında, bitmiş boyutlar gerilmiş lastik bandıyla aynı olacaktır. Bu nedenle, uygun olan uzunluktaki bir lastik bandın kullanılması gerekmektedir.

- a** Lastik bandı kumaşın ters tarafına iğneleyin.

Bandın eşit bir biçimde kumaşın üzerine yerleştirildiğinden emin olmak için lastik bandı birkaç noktadan kumaşın üzerine iğneleyin.

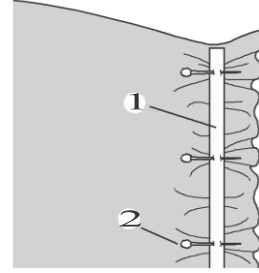

- 1 Lastik Bant
2 Toplu iğne

- b** “J” zikzak ayağını takın.

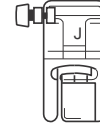

- c** Bir dikiş seçin.

- d** Lastik bandı kumaşla aynı uzunlukta olacak şekilde gerdirilerek lastik bandı kumaşın üzerine dikiş.

Sol elinizle kumaşı baskı ayağının arkasından çekerken, en yakın toplu iğnedeki kumaşı, sağ elinizle baskı ayağının ön tarafından çekin.

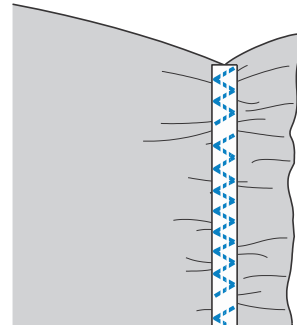
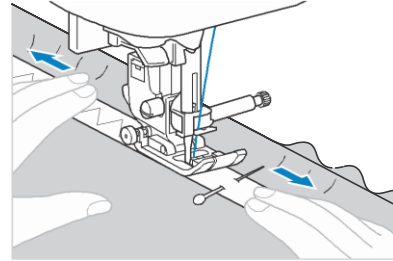

⚠ UYARI

- Dikiş yaparken, iğnenin hiçbir toplu iğneye değmediğinden emin olun, aksi takdirde iğne eğilebilir ya da kırılabilir.

Aplike, Yama ve Kapitone Dikişi

- Aşağıdaki tabloyu kullanarak, “Temel işlemler” kısmındaki “Dikiş yapma” bölümündeki yardımcı dikiş tablolarını kullanma”ya bakınız.



Dikiş Adı	Dikiş	Model 4			Baskı Ayağı
		Model 3, 2	Model 1	Dikiş Sayısı	
Zikzak dikiş		1-09	09*	08*	J
Kapitone applike zikzak dikiş		1-33	33	28	
Battaniye dikişi		2-03	38	33	
Kapitone applike dikiş		1-34	34	29	
Ekleme dikişi (Sağ)		1-29	29	25	
Ekleme dikişi (Orta)		1-30	30	26	
Ekleme dikişi (Sol)		1-31	31	-	
Yama işi birleştirme dikişi		2-07	42	36	
Yama işi çift overlook dikişi		2-08	43	37	
Hasır örgüsü dikişi		2-09	44	38	
El işi kapitone dikişi		1-32	32	27	
Kapitone kesik dikiş		1-35	35	30	

* Dikiş desenleri önceden ayarlanmış yardımcı dikiş modundayken, doğrudan makine üzerindeki sayı tuşlarına basarak seçilebilir. “Temel işlemler” kısmına bakın.



Hatırlatma

- Yukarıdaki tabloda “Q” ile gösterilen desenler kapitone ve “P” ile gösterilenlerse ekleme içindir.

Aplike dikişi

- Aplikeyi 3 ila 5 mm (1/8 ila 3/16 inç) arasında bir dikiş payı bırakarak kesin.

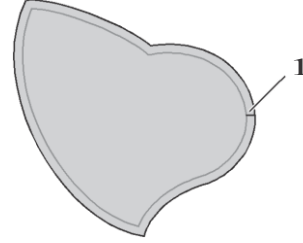

1 Dikiş payı

- Aplikenin arkasına kalın bir kağıttan ya da sabitleyiciden yapılan bir desen yerleştirin, ve sonra bir ütü yardımıyla dikiş payını kıvrın.

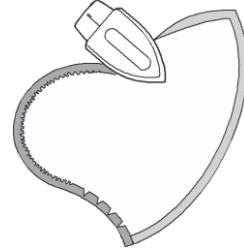

- Kumaşı ters çevirin ve sonra teyelleyn ya da yapışacağı kumaşın üzerine yapıştırın.

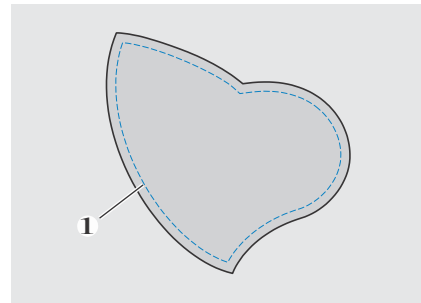

1 Basting stitching



Not

- Eğer yapışkan applikeyi kumaşın üzerinde tutmak için kullanıldıysa, makine ile dikilecek alanlara yapışkan uygulamayın. Yapışkan iğneye ya da makaraya yapıştırsa, makine zarar görebilir.

- Aşağıda gösterildiği gibi, “J” zikzak ayağını ya da açık ağızlı ayağı takın (bazı modellerle birlikte ayrıca satılan).

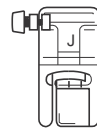

... “J” Zikzak ayağı

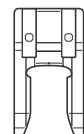

... Açık ağızlı ayak

○ Bir dikiş seçin.

Kasnağı kendinize doğru çevirin (saat yönünün tersine), ve sonra iğnenin aplikenin hemen dış kısmına düştüğünden emin olarak applike köşesinin etrafını dikmeye başlayın.

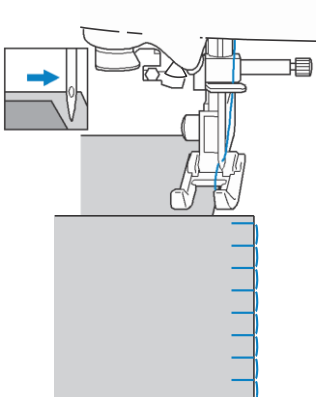

Kenarların etrafını dikerken, iğne kumaşın içinde aplikenin tam dışındayken makineyi durdurun, baskı ayağını yükseltin, ve sonrasında dikiş yönünü değiştirmek için gerektiği gibi kumaşı çevirin.

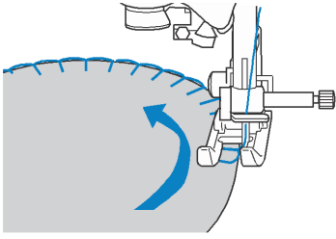

Patchwork (karmaşık desen) dikişi

a Kumaşın üst parçasının kenarını kıvrın ve alt parçanın üzerine yerleştirin.

b Desenin her iki parçayı da kapsaması için iki kumaş parçasını birlikte diki.

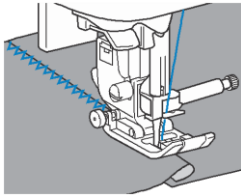

Ekleme

İki kumaş parçasını birbirine dikmeye “ekleme” denir. Kumaş parçaları 6.5 mm’lik (1/4 inç) dikiş payıyla kesilmelidir.

Baskı ayağının sağından ya da solundan 6.5 mm’lik (1/4 inç) düz dikiş eklemeye yapın.

a Eklemek istediğiniz kumaşın dikiş payını teyelleysin ya da iğneleyin.

b “J” zikzak ayağını takın.

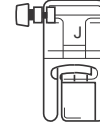

c Ya da dikişlerini seçin.

d Baskı ayağının, kumaşın kenarı ile hizalanmış olan tarafı ile dikiş yapın.

■ Sağ tarafta bir dikiş payı için

Baskı ayağının sağ tarafını, kumaşın kenarıyla hizalayın, ve

dikişini kullanarak dikiş yapın.

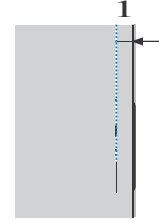

1 6.5 mm (1/4 inç)

■ Sol tarafta bir dikiş payı için

Baskı ayağının sol tarafını kumaşın kenarıyla hizalayın ve

dikişini kullanarak dikiş yapın.

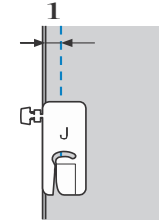

1 6.5 mm (1/4 inç)

Hatırlatma

- Dikiş payının genişliğini değiştirmek için (iğne konumu), dikiş genişliğini ayarlayın. Detaylar için, “Temel işlemler” kısmındaki “Dikiş genişliğini ayarlama”ya bakınız.

■ Kılavuzlu 1/4 kapitone ayağı kullanarak ekleme yapma (bazı modellerle birlikte ayrıca satılan)

Bu kapitone ayağı, düzgün bir biçimde 1/4 inç ya da 1/8 inç dikiş payı dizebilir.

Bir kapitoneyi eklemek ya da üst dikiş yapmak için kullanılabilir.

a  ögesine basın, ardından then 1/4" kılavuzlu kapitone ayağını takın.

b Düzgün dikiş payları dikmek için kılavuzu ve baskı ayağı üzerindeki işaretleri kullanın.

1/4 inç dikiş payı ekleme

Kumaşların kenarını kılavuzun karşısında tutarak dikiş yapın.

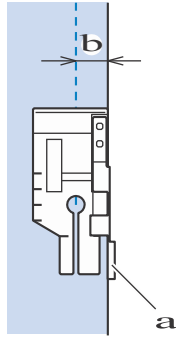

- 1 Kılavuz
- 2 1/4 inç

Doğru bir dikiş payı oluşturma

Başlamak, bitirmek için ayağın üzerindeki işareti kullanın ya da kumaşın ucundan 1/4 inç dönün.

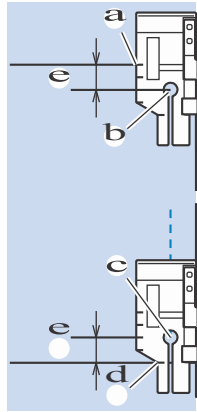

- 1 Başlamak için kumaşın kenarı ile bu işareti hizalayın.
- 2 Dikiş başlangıcı
- 3 Dikiş sonu
- 4 Bitirmek ya da dönmek için kumaşın karşı kenarı
- 5 1/4 inç

1/8 inç kapitoneye üst dikiş yapma

Baskı ayağı ucunun sol tarafıyla hizalı olan kumaşın kenarı ile dikiş yapın.

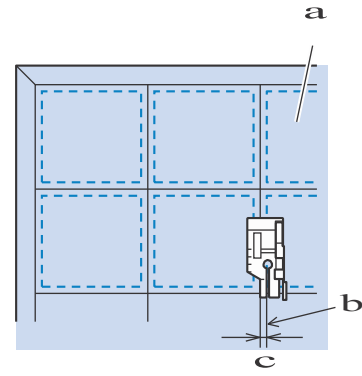

- 1 Kumaşın yüzeyi
- 2 Dikiş
- 3 1/8 inç

■ 1/4" kapitone ayağı kullanma (bazı modellerle birlikte ayrıca satılan)

1/4" kapitone ayağı kullanıyorsanız, dikişler 6.4 mm (1/4 inç)'lik bir dikiş payıyla dikilebilir.

a Ekleme yapmak istediğiniz kumaşın dikiş payını teyelleysin ya da iğneleyin.

b 1/4" kapitone ayağını takın.

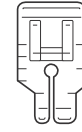

c  Dikişini seçin.

d 1/4" kapitone ayağının üst köşesindeki işaretle kumaşın üst köşesini hizalayın.

Kumaşın sağ köşesini 1/4" kapitone ayağının dar parçasının sağ kenarı ile hizalayın.

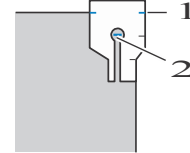

- 1 1/4" kapitone ayağı üzerindeki işaret
- 2 Dikiş başlangıcı

Bir dikiş payı ile dikiş yaparken, 1/4" kapitone ayağının dar parçasının sol köşesi ile kumaşın köşesini hizalayın.

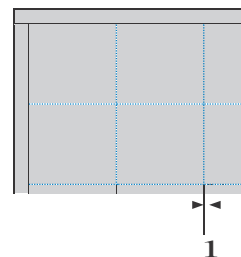

- 1 Dikiş (3.2 mm (1/8 inç))

Dikiş yapmaya başlayın.

Dikişin sonuna geldiğinizde, makineyi durdurun.

1/4" kapitone ayağının sol köşesindeki işaret kumaşın alt köşesiyle hizalanana kadar dikiş yapın.

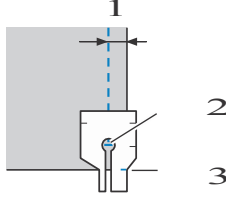

- 1 6.4mm (1/4 inç)
- 2 Dikiş sonu
- 3 1/4" kapitone ayağı üzerindeki işaret

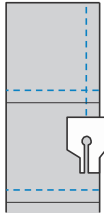

Kapitone

Üst ve alt katmanlar arasına sandviçleme yapmaya, elyaf doldurmaya "kapitone yapma" denir. Kapitoneler yürüme ayağı* ve kapitone kılavuzu* kullanılarak kolaylıkla dikilebilir.

* Bazı modellerle birlikte ayrıca satılır.



Not

- Yürüme ayağı kullanırken, iğneye ipliği elle takın ya da yürüme ayağını sadece iğne geçirici kullanarak iğneye ipliği geçirdikten sonra takın.
- Kapitone yaparken, 90/14 ev tipi dikiş makinesi iğnesi kullanın.
- Yürüme ayağı yalnızca düz ya da zikzak dikiş desenleriyle kullanılabilir. Yürüme ayağıyla ters dikiş yapmayın.
- Yürüme ayağı ile dikiş yaparken, yavaşla orta arasındaki bir hızda dikiş yapın.
- Yürüme ayağını kullanırken, projenizde kullanacağınız bir parça kumaşın üzerine deneme dikişi yapın.

a Kapitone yapılacak kumaşı teyelleysin.

b Baskı ayağını ve baskı ayağı tutucuyu çıkarın.

- Detaylar için "Temel işlemler" bölümündeki "Baskı ayağı tutucusunu çıkarma ve takma"ya bakın.

Yürüme ayağının bağlantı çatalını iğne kelepçesi vidasının üzerine geçirin.

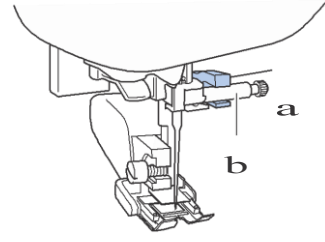

- 1 Bağlantı çatalı
- 2 İğne kelepçesi vidası

a Baskı ayağı kolunu alçaltın, baskı ayağı tutucu vidayı takın, ve sonrasında vidayı tornavidayla sıkıştırın.

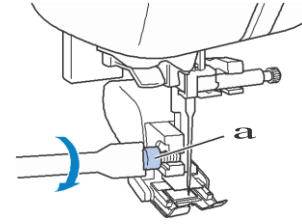

- 1 Baskı ayağı tutucu vidası



UYARI

- Vidaları tornavidayla sıkıştırdığınızdan emin olun, aksi takdirde iğne baskı ayağına değerek, eğilmesine ya da kırılmasına neden olabilir.
- Dikişe başlamadan önce, kasnağı yavaşça kendinize doğru çevirin (saat yönünün tersine) ve iğnenin baskı ayağına değmediğini kontrol edin. Eğer iğne baskı ayağına çarparsa, iğne eğilebilir ya da kırılabilir.

Bir dikiş seçin.

a Baskı ayağının her iki yanına da elinizi koyun, ve sonrasında dikiş yaparken kumaşı eşit bir biçimde ilerletin.

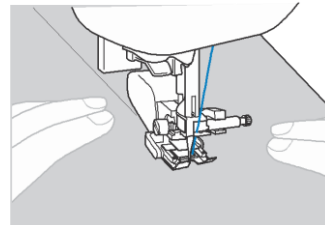

■ Kapitone kılavuzu kullanma (bazı modellerle birlikte ayrıca satılan)

Eřit mesafeli paralel dikiřler yapmak için kapitone kılavuzunu kullanın.

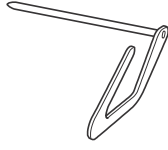

a Kapitone kılavuzunun kolunu, yürüme ayađı ya da baskı ayađı tutucunun arkasındaki deliđe yerleřtirin.

□ Yürüme ayađı

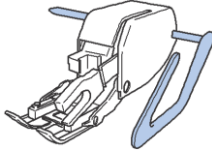

... Baskı ayađı tutucu

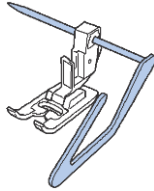

b Kılavuzun önceden yapılmıř olan dikiřle hizalanması için kapitone kılavuzunun kolunu ayarlayın.

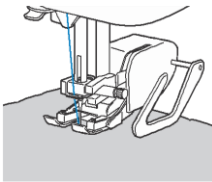

Serbest hareket kapitone

Pedalı takmanızı ve sabit bir hızda dikiř yapmanızı öneririz. Makinenin üzerindeki hız regülatörü anahtarı ile dikiř hızını ayarlayabilirsiniz.

⚠ UYARI

- Serbest hareket kapitone ile dikiř hızına uyması için kumařın besleme hızını kontrol edin.

Kumař dikiř hızından daha hızlı hareket ederse, iđne kırılabilir ya da başka zararlar meydana gelebilir.

■ Serbest hareket açık ađız “O” kapitone ayađı* ya da kapitone ayađı* kullanma

* Bazı modellerle birlikte ayrıca satılır.

Serbest hareket açık ađız “O” kapitone ayađı ya da kapitone ayađı, zikzak ya da dekoratif dikiřlerle serbest hareket kapitone yapmak ya da düzensiz kalınlıktaki kumař üzerinde düz çizgilerle serbest hareket kapitone yapmak için kullanılır. Serbest hareket açık ađız “O” kapitone ayađı kullanarak çeřitli dikiřler yapılabilir. Kullanılabilecek dikiřlerle ilgili detaylar, “Temel işlemler” kısmındaki “Dikiř Ayar Tablosu”na bakınız.

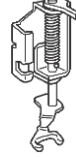

... Serbest hareket açık ađız “O” kapitone ayađı

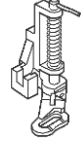

... Kapitone ayađı

a Tabanda makinenin arkasında bulunan diřli konumu anahtarını **▲▲** konumuna alın (makinenin arkasından görüldüđu gibi sola doğru)

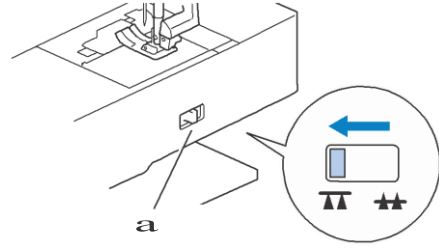

- 1 Diřli konumu düđmesi (makinenin arkasından görünüřü) → Diřliler alçaltılır.

b Bir dikiř seçin.

c Baskı ayađı tutucuyu çıkarın.

- Detaylar için, “Temel işlemler” kısmındaki “Baskı ayađı tutucusunu çıkarma ve takma”ya bakınız.

d İđne kelepçesi vidasının üzerindeki kapitone ayađı pimini konumlandırarak ve kapitone ayađının sol alt kısmı ile baskı milini hizalayarak kapitone ayađını takın.

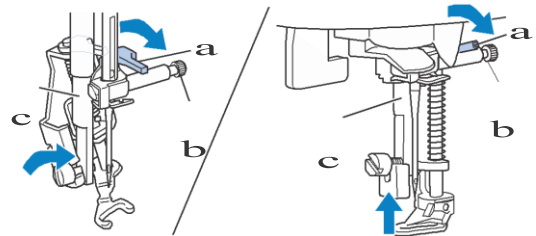

- 1 Pim
- 2 İđne kelepçesi vidası
- 3 Baskı mili



Not

- Kapitone ayađının eğimli olmadığından emin olun.

- 1 Kapitone ayağını sağ elinizle yerinde sabit tutun, ve baskı ayağı tutucusunun vidasını sol elinizle tornavidayı kullanarak sıkıştırın.

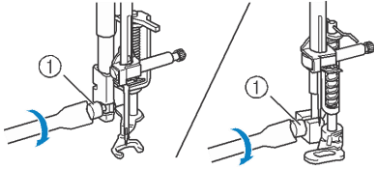

1 Baskı ayağı tutucu vidası

⚠ UYARI

- Verilen tornavidayla vidaları güvenli bir biçimde sıkıştırdığınızdan emin olun. Aksi takdirde, iğne kapitone ayağına değebilir, eğilmesine ya da kırılmasına neden olabilir.

- 1 Kumaşı germek için iki elinizi kullanın, ve sonrasında kabaca 2.0 mm – 2.5 mm (yaklaşık 1/16 inç - 3/32 inç) uzunluğunda muntazam dikişler yapmak için kumaşı sabit bir hızla hareket ettirin.

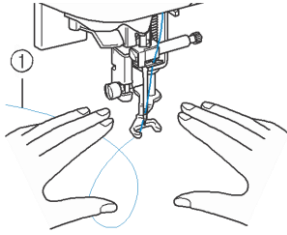

1 Dikiş

- 1 Dikişi tamamladıktan sonra, dişli konumu düğmesinin kolunu ▲▲ konumuna getirin (makinenin arkasından görüleceği üzere sağa doğru) ve dişlileri yükseltmek için kasmağı çevirin.

📖 Hatırlatma

- Başlangıçta elde ettiğiniz sonuçlar cesaretinizi kırmayın. Bu teknik pratik gerektirmektedir.

■ Serbest hareket “C” kapitone ayağını kullanma (bazı modellerle birlikte ayrıca satılan)

Serbest hareketli dikiş yapmak için, düz dikiş iğne plakasıyla serbest hareket “C” kapitone ayağını kullanın. for free motion sewing.

- Serbest hareket “C” kapitone ayağı.



⚠ UYARI

- Serbest hareket “C” kapitone ayağını kullanırken Düz dikiş iğne plakası kullandığınızdan emin olun ve iğne konumunu iğne ortada (merkezde) olarak seçerek dikiş yapın. Eğer iğne orta (merkez) konumdan farklı herhangi bir konuma geçerse, iğne kırılabilir, bu da yaralanmalara neden olabilir.

- 1 Düz dikiş iğne plakasını takın (bazı modellerle birlikte ayrıca satılan).

- Düz dikiş iğne plakasını takmakla ilgili detaylar için, ürünle birlikte verilen kullanım kılavuzuna bakınız.

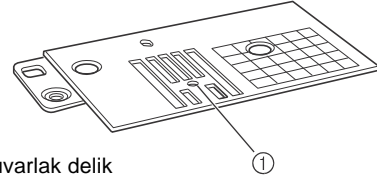

1 Yuvarlak delik

📖 Hatırlatma

- Bu iğne plakasının iğne için yuvarlak bir deliği vardır.

- 1 Makinenin tabanında arka tarafta bulunan, dişli konumu düğmesini kaydırarak ▲▲ konumuna (makinenin arka tarafından görülecek şekilde sola doğru) getirin.

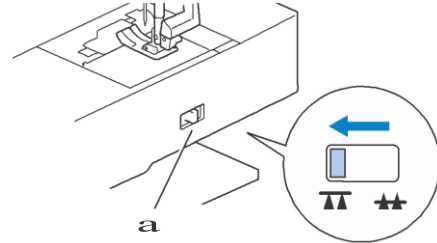

- 1 Dişlik konumu düğmesi (makinenin arka tarafından görüldüğü haliyle)

→ Dişliler alçalır.

- 1 İğne seçmesini seçin.

- 1 Baskı ayağı tutucuyu çıkarın.

- Detaylar için, “Temel işlemler” kısmındaki “Baskı ayağı tutucuyu çıkarma ve takma”ya bakınız.

- ☞ Serbest hareket “C” Kapitone Ayağını ön tarafa, kapitone ayağındaki tırnakla baskı ayağı tutucu vidasını hizalayarak birlikte takın.

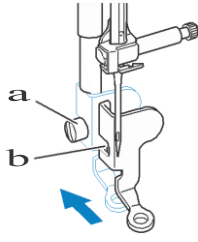

- 1 Baskı ayağı tutucu vidası
- 2 Tırnak



Not

- Kapitone ayağının düzgün bir biçimde takıldığından ve eğimli olmadığından emin olun.

- ☞ Kapitone ayağını sağ elinizle yerinde sabit tutun, ve baskı ayağı tutucusunun vidasını sol elinizle tornavidayı kullanarak sıkıştırın.

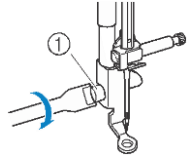

- 1 Baskı ayağı tutucu vidası



UYARI

- Verilen tornavidayla vidaları güvenli bir biçimde sıkıştırdığınızdan emin olun. Aksi takdirde, iğne kapitone ayağına değebilir, eğilmesine ya da kırılmasına neden olabilir.

- ☞ Kumaşı germek için iki elinizi kullanın, ve sonrasında kabaca 2.0 mm – 2.5 mm (yaklaşık 1/16 inç - 3/32 inç) uzunluğunda muntazam dikişler yapmak için kumaşı sabit bir hızla hareket ettirin.

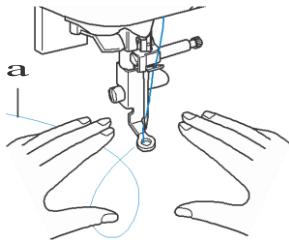

- 1 Dikiş

- ☞ Dikişi tamamladıktan sonra, dişli konumu düğmesinin kolunu ▲▲ konumuna getirin (makinenin arkasından görüleceği üzere sağa doğru) ve dişlileri yükseltmek için kasmağı çevirin.



Not

- Serbest hareket açık ağız “O” kapitone ayağı düz dikiş iğne plakası ile de kullanılabilir. Serbest hareket açık ağız “O” kapitone ayağını, kalınlıkları eşit olmayan kumaşlara serbest hareketli dikişler yaparken kullanmanızı öneririz.
- Düz dikiş iğne plakasını kullanırken, tüm düz dikişler orta iğne konumu dikişler haline gelir. Genişlik ekranını kullanarak iğne konumunu değiştiremezsiniz.



Hatırlatma

- Başlangıçta elde ettiğiniz sonuçlar cesaretinizi kırmayın. Bu teknik pratik gerektirmektedir.

■ Serbest hareket “E” eko kapitone ayağını kullanarak eko kapitone yapma (bazı modellerle birlikte ayrıca satılan)

Motifin etrafına eşit aralıklarla kapitone çizgileri dikmeye eko kapitone denir. Motiften uzakta kırışıklıkların yansımaları gibi görünen kapitone çizgileri, bu kapitone tarzının ayırt edici özelliğidir. Eko kapitone yapmak için opsiyonel serbest hareket “E” eko kapitone ayağını kullanın. Baskı ayağı üzerindeki ölçümü kılavuz olarak kullanarak, motifin etrafına sabit aralıklarla dikiş yapın. Pedalı takmanızı ve sabit bir hızda dikiş yapmanızı öneririz.

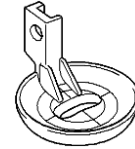

Serbest hareket “E” eko kapitone ayağı ölçümü

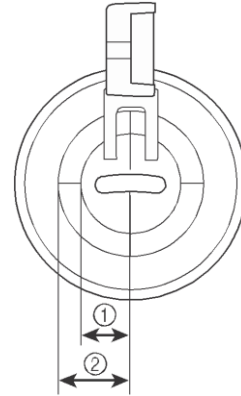

- 1 6.4 mm (yaklaşık 1/4 inç)
- 2 9.5 mm (yaklaşık 3/8 inç)



UYARI

- Serbest hareket kapitone ile dikiş hızına uyması için kumaşın besleme hızını kontrol edin. Kumaş dikiş hızından daha hızlı hareket ederse, iğne kırılabilir ya da başka zararlar meydana gelebilir.

- a** Makinenin tabanında arka tarafta bulunan, dişli konumu düğmesini kaydırarak **▲▲** konumuna (makinenin arka tarafından görülecek şekilde sola doğru) getirin.

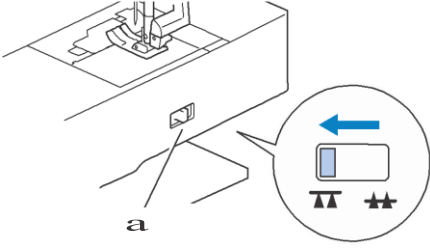

- 1 Dişli konumu düğmesi (makinenin arka tarafından görüldüğü haliyle)
→ Dişliler alçalır.

- b**  ögesini seçin.

Baskı ayağı tutucuyu ve vidayı çıkarın (bkz. “Temel işlemler” bölümü).

- d** Serbest hareket “E” eko kapitone ayağını, kapitone ayağındaki deliklerle baskı mili hizalı olacak şekilde baskı milinin sol kısmına yerleştirin.

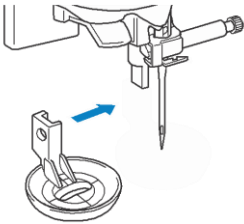

- e** Verilen tornavidayla vidayı sıkıştırın.

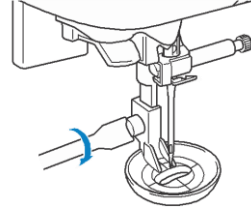
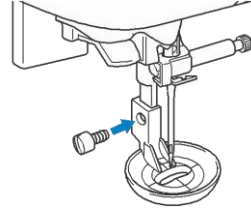

UYARI

- Verilen tornavidayla vidaları güvenli bir biçimde sıkıştırdığımızdan emin olun. Aksi takdirde, iğne kapitone ayağına deşebilir, eğilmesine ya da kırılmasına neden olabilir.

- f** Kapitone ayağı üzerindeki ölçüyü kılavuz olarak kullanarak, motifin etrafını dikiş.

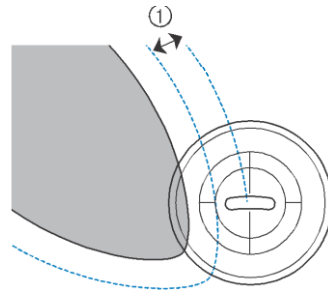
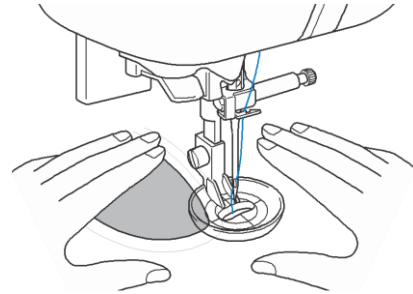

- 1 6.4 mm (yaklaşık 1/4 inç)

Bitmiş proje

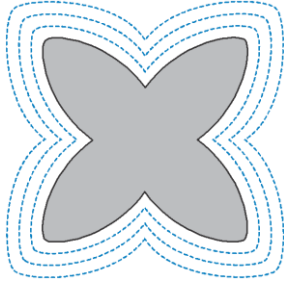

Dikişi tamamladıktan sonra, dişli konumu düğmesinin kolunu ▲▲ konumuna getirin (makinenin arkasından görüleceği üzere sağa doğru) ve dişlileri yükseltmek için kasmağı çevirin.

Dikiş hızı regülatörü kullanarak saten dikiş yapma

Saten dikişin, dikiş genişliğini değiştirerek dekoratif bir dikiş yapılabilir. Eğer makine, dikiş hızı regülatörü kullanarak dikiş genişliğini düzenlemeye ayarlıysa, dikiş genişliği hızlıca ve kolaylıkla ayarlanabilir. Bu durumda, dikiş hızı pedalla ayarlanabilir.

a Pedalı takın.

b “J” zikzak dikiş ayağını takın.

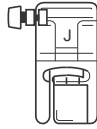

Ayarlar ekranını görüntülemek için ögesine basın, ve “Genişlik Kontrolü”nü “AÇIK” konuma alın.

Ayar ekranları modellere göre değişiklik gösterir.

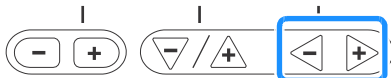
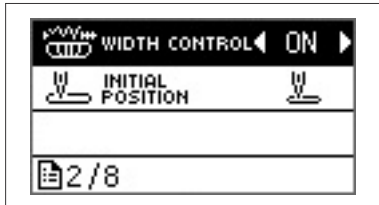
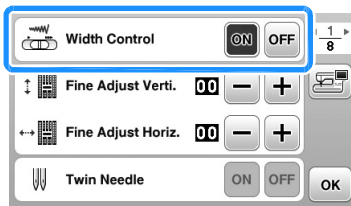

→ Makine artık dikiş genişliğini, dikiş hızı regülatörü ile kontrol etmek üzere ayarlanmıştır.

a tuşuna basın.

dikişini seçin.

F Dikiş yaparken, dikiş genişliğini ayarlamak için dikiş hız regülatörünü kaydırın.

Genişliği daraltmak için regülatörü sola kaydırın. Genişliği arttırmak için regülatörü sağa kaydırın.

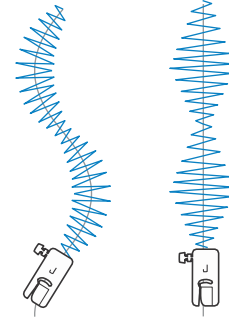
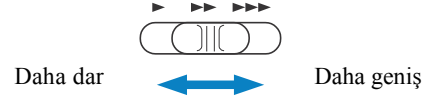

• Pedalla dikiş hızını ayarlayın.

Dikişi bitirdikten sonra, dikiş genişliği kontrol ayarını yeniden “KAPALI” konuma getirin.

Hatırlatma

- Dikilen kumaşın türüne ve kullanılan ipliğin kalınlığına göre, dikiş sonucunun değişmesine rağmen en iyi sonuçlar için, dikiş uzunluğunu 0.3 ve 0.5 mm (1/64 ve 1/32 inç) arasında ayarlayın.





S

YARDIMCI DİKİŞLER

Takviye Dikişi

Kol delikleri, iç dikişler ve cep kenarları gibi zorlanmaya maruz kalacak noktaları güçlendirir.

- Aşağıdaki tabloyu kullanarak, “Temel işlemler” bölümündeki “Dikiş Yapma” kısmındaki “Yardımcı dikiş tablolarını kullanma”ya bakınız.

Dikiş Adı	Dikiş	Dikiş sayısı			Baskı ayağı
		Model 4	Model 3, 2	Model 1	
Üçlü streç dikiş		1-05	05*	05*	J
Çubuk teyel dikiş		4-13	89	69	A
Yama dikiş		4-11	87	67	
		4-12	88	68	

* Dikiş desenleri önceden ayarlanmış yardımcı dikiş modundayken, doğrudan makine üzerindeki sayı tuşlarına basarak seçilebilir. “Temel işlemler” kısmına bakın

Üçlü streç dikiş

Kol deliklerini ya da iç dikişleri güçlendirmek için üçlü streç dikişi kullanın.

- a** “J” zikzak ayağını takın.

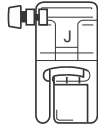

- b** düğmesini seçin.

- c** Dikiş yapmaya başlayın.

Çubuk teyel dikiş

Çubuk teyel, cep kenarları ve ağzı gibi zorlanmaya maruz kalan noktaları güçlendirmek için kullanılır.

Örneğin, cep kenarlarına çubuk teyel dikme prosedürü aşağıda anlatılmıştır.

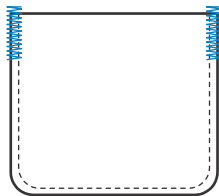

- a** Çubuk teyelin istenilen uzunluğunu belirleyin.

“A” ilik ayağının üzerindeki düğme kılavuzu plakasını istenilen uzunlukta ayarlayın. (Baskı ayağı ölçüğü üzerindeki işaretler arasındaki mesafe 5 mm’dir (3/16 inç).)

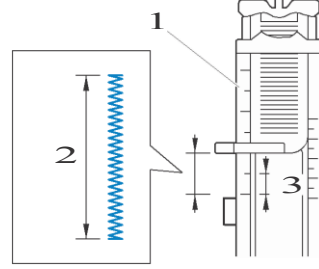

- 1 Baskı ayağı ölçüğü
2 Çubuk teyelin uzunluğu
3 5 mm (3/16 inç)

- Yaklaşık olarak maksimum 28 mm (1-1/8 inç) uzunluğundaki bir çubuk teyel dikilebilir.

- b** “A” ilik ayağını takın.

- c**  dikişini seçin.

- a** Kumaşı, cep ağzı size bakacak şekilde yerleştirin, ve sonra iğne cep ağzı 2 mm (1/16 inç) önüne düşecek şekilde baskı ayağı kolunu alçaltın.

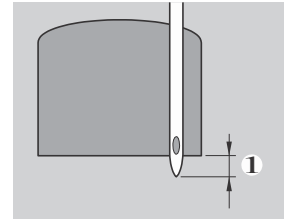

- 1 2 mm (1/16 inç)

Üst ipliği baskı ayağındaki deliğin içinden aşağıya geçirin.

- Baskı ayağını alçaltırken, baskı ayağının önüne bastırmayın, aksi takdirde çubuk teyel doğru boyutta dikilmeyecektir.

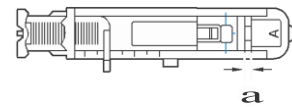
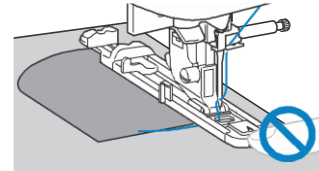

- 1 Boşluğu azaltmayın.

İlik kolunu olabildiğince aşağıya çekin.

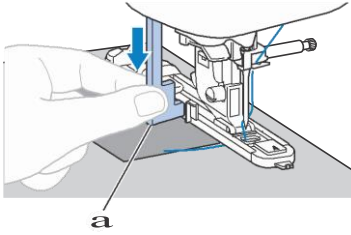

1 İlic kolu
İlic kolu, ilic ayağı üzerindeki dirseğin arkasında bulunmaktadır.

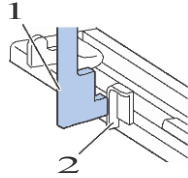

1 İlic kolu
2 Dirsek

Üst ipliğin ucunu nazikçe sol elinizle tutun, sonrasında dikiş yapmaya başlayın.

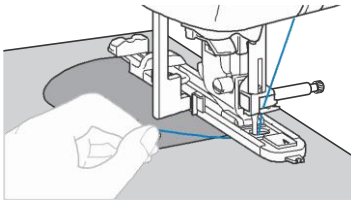

Baskı ayağı kolunu yükseltin, kumaşı alın ve sonra iplikleri kesin.

İlic kolunu eski konumuna getirmek için kaldırın.

Hatırlatma

- Örneğin, çok kalın olduğu için, kumaş beslenmiyorsa, dikiş uzunluğunu artırın. Detaylar için, "Temel işlemler" kısmındaki "Dikiş uzunluğunu ayarlama"ya bakınız.

Yama

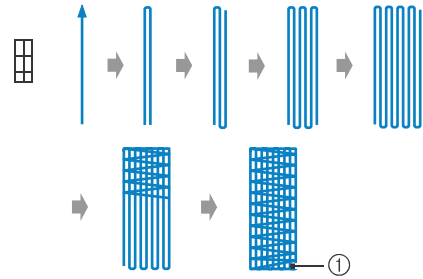
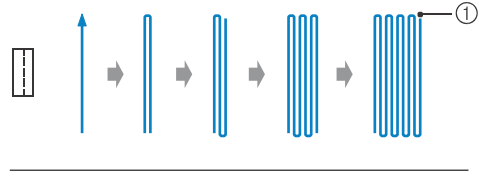

1 Takviye dikişi

Yamanın istenilen uzunluğunu belirleyin.

"A" ilic ayağı üzerindeki düğme kılavuzu plakasını istenilen uzunluğa ayarlayın. (Baskı ayağı ölçüğü üzerindeki işaretler arasındaki mesafe 5 mm'dir (3/16 inç).)

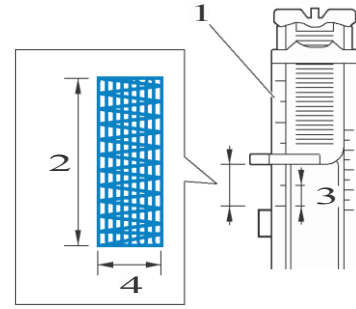

- Baskı ayağı ölçüğü
- Yama uzunluğu
- 5 mm (3/16 inç)
- 7 mm (1/4 inç)

- Maksimum yaklaşık 28 mm uzunluğunda bir çubuk teyel (1-1/8 inç) dikilebilir.

→ Dikiş tamamlandığında, makine otomatik olarak takviye dikişleri diker, sonrasında durur.

"A" ilic ayağını takın.

ya da dikişlerini seçin.

- a** İğnenin yama yapılacak alanın 2 mm (1/16 inch) önünde olacak şekilde kumaşı yerleştirin.

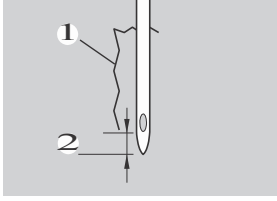

- 1 Yırtık
2 2 mm (1/16 inç)

Üst ipliği baskı ayağındaki deliğin içinden aşağıya geçirin. ve sonra baskı ayağını alçaltın.

- Baskı ayağını alçaltırken, baskı ayağının önüne bastırmayın, aksi takdirde yama doğru boyutta dikilmeyecektir.

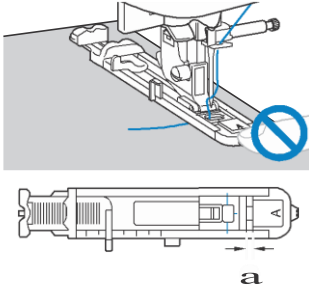

- 1 Boşluğu azaltmayın.

- b** İlik kolunu olabildiğince aşağıya çekin.

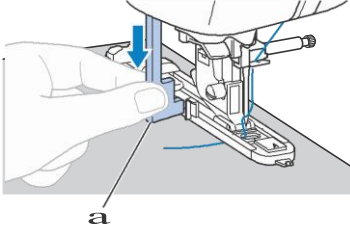

- 1 İlik kolu
İlik kolu, ilik ayağı üzerindeki dirseğin arkasında bulunmaktadır.

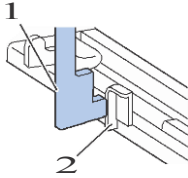

- 1 İlik kolu
2 Dirsek

- c** Üst ipliğin ucunu nazikçe sol elinizle tutun, ve sonra dikiş yapmaya başlayın.

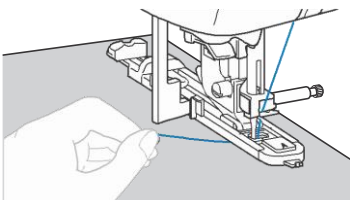

- d** Baskı ayağı kolunu yükseltin, kumaşı alın ve sonrasında iplikleri kesin.

- e** İlik kolunu eski konumuna getirmek için kaldırın.

Hatırlatma

- Örneğin, çok kalın olduğu için, kumaş beslenmiyorsa, dikiş uzunluğunu artırın. Detaylar için, "Temel işlemler" kısmındaki "Dikiş uzunluğunu ayarlama"ya bakınız.

Kuşgözü Dikme

Kemerlerde kullanılan kuşgözleri dikilebilir.

- Aşağıdaki tabloyu kullanarak, “Temel işlemler” bölümündeki “Dikiş Yapma” kısmındaki “Yardımcı dikiş tablolarını kullanma”ya bakınız.

Dikiş Adı	Dikiş	Model 4	Dikiş sayısı		Baskı Ayağı
			Model 3, 2	Model 1	
Kuşgözü dikişi		4-15	91	71	N

a “N” monogram ayağını takın.

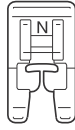

b  dikişini seçin.

İstenilen kuşgözü boyutunu seçmek için ya dikiş genişliğini ya da dikiş uzunluğunu ayarlayın.



- 1 7 mm (yaklaşık 1/4 inç)
- 2 6 mm (yaklaşık 15/64 inç)
- 3 5 mm (yaklaşık 3/16 inç)

- Detaylar için, “Temel işlemler” kısmındaki “Dikiş genişliğini ayarlama” ya da “Dikiş uzunluğunu ayarlama”ya bakınız.

a Dikiş başlangıcında, iğneyi kumaşın içine doğru alçaltın, ve sonrasında baskı ayağı kolunu alçaltın.

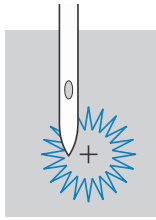

a Dikiş yapmaya başlayın.

→ Dikiş tamamlandığında, makine otomatik olarak takviye dikişleri diker, sonrasında durur.

b Kuşgözünün ortasına bir delik açmak için eyelet deliciyi kullanın.

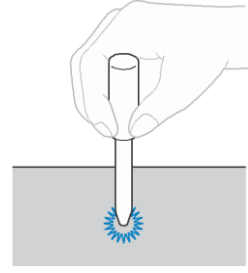

- Kuşgözü delgecini kullanırken, kumaşa delik açmadan önce kumaşın altına kalın bir kağıt ya da herhangi bir koruyucu tabaka yerleştirin.

b Hatırlatma

- Eğer ince iplik kullanılırsa, dikiş çok aralıklı olabilir. Böyle bir durumda, kumaşı çıkarmadan önce kuşgözünü iki kez, üst üste dikişin.

Gömlek Kollarına Yama ya da Amblem Takma

Pantolon bacaklarına, gömlek kollarına vs. yama ya da amblem takmak için bu dikiş desenlerini kullanın.

- Aşağıdaki tabloyu kullanarak, “Temel işlemler” bölümündeki “Dikiş Yapma” kısmındaki “Yardımcı dikiş tablolarını kullanma”ya bakınız.

Dikiş Adı	Dikiş	Model 4	Dikiş Sayısı		Baskı Ayağı
			Model 3, 2	Model 1	
Ters (Düz dikiş)		5-01	92	—	N
Yanyana sola (Düz dikiş)		5-02	93	—	
Yanyana sağa (Düz dikiş)		5-03	94	—	
İleri (Düz dikiş)		5-04	95	—	
Yanyana sola (Zikzak dikiş)		5-05	96	—	
Yanyana sağa (Zikzak dikiş)		5-06	97	—	
İleri (Zikzak dikiş)		5-07	98	—	
Ters (Zikzak dikiş)		5-08	99	—	

Boru şeklindeki kumaş parçasını serbest kolun üzerine yerleştirin, ve sonra çizimde gösterildiği gibi dikişin.

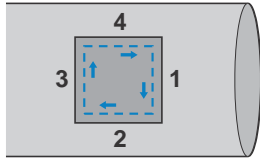

a Düz yatak aparatını çıkarın.

b “N” monogram ayağını takın.

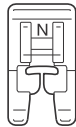

c dikişini seçin.

d Dikişin başında iğneyi kumaşın içine doğru alçaltın, ve sonrasında dikiş yapmaya başlayın.

Sağ üst köşede iğneyi alçaltın.

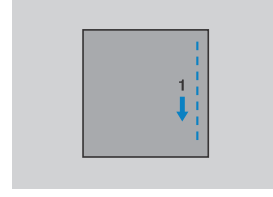

→ Kumaş normalde olduğu gibi makinenin arka tarafına doğru beslenir.

e Köşeye kadar dikiş yaptıktan sonra makineyi durdurun, ve sonrasında dikişini seçin.

f Dikiş yapmaya başlayın.

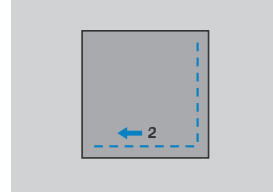

→ Kumaş sağa doğru beslenir.

g Köşeye kadar dikiş yaptıktan sonra makineyi durdurun, ve sonrasında dikişini seçin.

h Dikiş yapmaya başlayın.

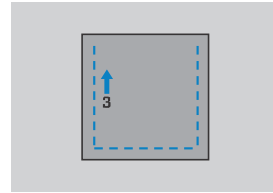

→ Kumaş ileri doğru beslenir.

i Köşeye kadar dikiş yaptıktan sonra makineyi durdurun, ve sonrasında dikişini seçin.

j Dikiş yapmaya başlayın.

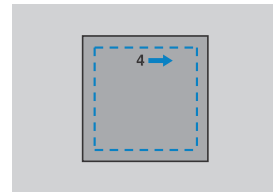

→ Kumaş sola doğru beslenir.

1. Köşeye kadar dikiş yaptıktan sonra makineyi durdurun, ve sonrasında yeniden dikiş seçin.

2. Dikişin başında 3 ila 5 dikiş attıktan sonra, makineyi durdurun.



Hatırlatma

- Seçilen dikişe göre kumaşın besleme yönü değişir. Makine dikiş yaparken kumaşı ilerlettiğinizden emin olun.

Decoratif Dikiş

Yardımcı dikişler aşağıdaki dekoratif dikişleri içerir.

- Aşağıdaki tabloyu kullanarak, “Temel işlemler” bölümündeki “Dikiş Yapma” kısmındaki “Yardımcı dikiş tablolarını kullanma”ya bakınız.

Dikiş Adı	Dikiş	4	Dikiş Sayısı			
Yama birleştirme dikişi		2-07	42	36	J	
Yama çift overlok dikişi		2-08	43	37		
Hasır örgüsü dikişi		2-09	44	38		
Kabuk görümlü pli ucu dikiş		2-04	39	34		
Büzgü dikişi		2-10	45	39		
Zikzak dikiş		2-11	46	40		
Demetleme çapraz dikiş		2-12	47	41		
Saten fisto dikiş		2-05	40	35		
Ajurlu dikiş		3-04	58	48		N
		3-06	60	50		
		3-09	63	-		
		3-10	64	52		
Petek dikiş		3-12	66	-		
Ajurlu dikiş		3-18	72	56		
		3-20	74	-		
		3-21	75	-		
		3-22	76	-		
Merdiven dikiş		2-14	49	43	J	
Su taşı dikişi		2-15	50	44		
Dekoratif dikiş		2-16	51	45		
Serpantin dikiş		2-17	52	46	N	

Demetleme

Açık dikiş boyunca dikiş yapmaya “demetleme” denir. Bluzlarda ve çocuk kıyafetlerinde kullanılır. Bu dikiş kalın iplik kullanıldığında daha dekoratif olur.

a İki parça kumaşı dikişlerinden katlamak için ütü kullanın.

b Yaklaşık 4 mm (3/16 inç) boyutlarında ayrılan iki kumaş parçasını ince kağıdın ya da suda çözünür sabitleyici tabakanın üzerine teyelleyin.

Eğer ince kağıdın ya da suda çözünür sabitleyicinin ortasından aşağıya doğru bir çizgi çekerseniz, dikiş daha kolay olur.

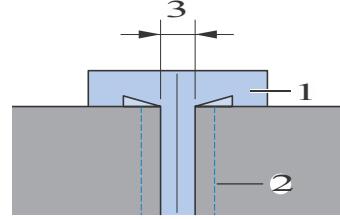

- İnce kağıt ya da suda çözünür sabitleyici
- Teyelleme
- 4 mm (3/16 inç)

c “J” zikzak ayağını takın.

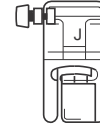

d Ya da dikişini seçin.

e Dikiş genişliğini 7.0 mm'ye ayarlayın (1/4 inç).

f Baskı ayağı merkezini iki kumaş parçasının ortasına hizalayarak dikiş yapın.

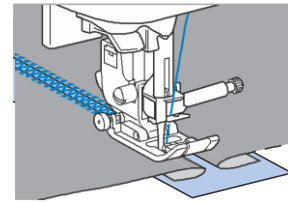
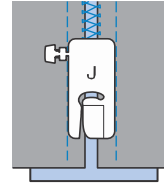

g Dikiş bittikten sonra, kağıdı çıkarın.

Fisto dikiş

Kabuğa benzeyen dalga şekilli tekrarlayan desene “fisto” denir. Bluzların yakasında ve projelerin kenarlarını süslemek için kullanılır.

a “N” monogram ayağını takın.

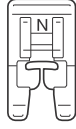

b  dikişini seçin.

c Kumaşın kenarına direk olarak dikiş yapmadığımızdan emin olarak kumaşın kenarını boylu boyunca dikişin.

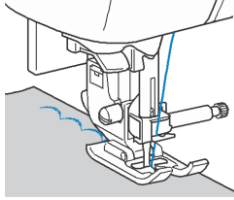

- Daha iyi sonuçlar için, kumaş üzerine sprey kola uygulayın ve dikmeden önce üzerine sıcak ütü basın.

d Dikiş boyunca kesin.

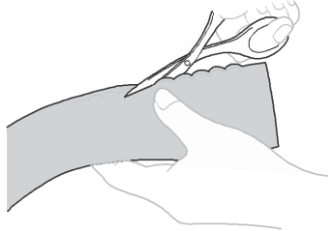

- Dikişleri kesmemeye dikkat edin.

Büzgü yapma

Toplanmış kumaşların üzerine dikiş ya da nakışla yapılan dekoratif dikişe “büzgü” denir. Bluzların ön kısmını ve manşetleri süslemek için kullanılır.

Büzgü dikişi kumaşa doku ve elastiklik katar.

a “J” zikzak ayağını takın.

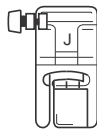

b Düz dikiş seçin, ve ardından dikiş uzunluğunu 4.0 mm'ye (3/16 inç) ayarlayın ve iplik tansiyonunu gevşetin.

- Detaylar için, “Temel İşlemler” kısmındaki “Dikiş uzunluğunu ayarlama ya da “İplik tansiyonunu ayarlama”ya bakınız.
- Detaylar için, “Temel İşlemler” kısmındaki “Masura ipliği sökme”ye bakınız.

c 1 cm (3/8 inç) aralık bırakarak paralel dikişler dikişin.

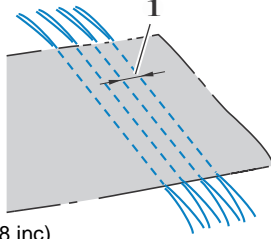



1 1 cm (3/8 inç)

- Ters/takviye dikişi kullanmayın ya da iplikleri kesmeyin.
- Dikiş sonunda, iplik yaklaşık 5 cm (2 inç) kadar sökülür.

d Büzgü oluşturmak için masura ipliklerini çekin.

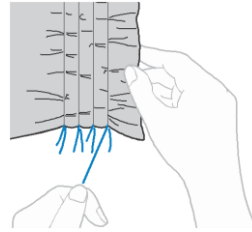
Ütüleyerek büzgüleri yumuşatın.



e  ,  ya da  dikişini seçin.

f Düz dikişlerin arasını dikişin.

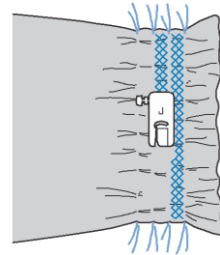

g Düz dikişler için iplikleri sökün.

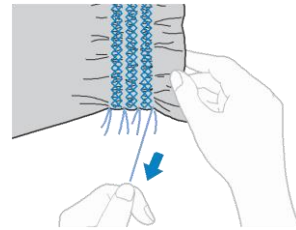

Kabuk pli dikiş

Kabuk görünümündeki büzgülere “kabuki pli” denir. İnce kumaştan yapılan kenarları, bluzların ön kısmını ve manşetleri süslemeye yarar.

a Kumaşı yanlamasına katlayın.

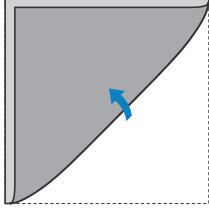

b “J” zikzak ayağını takın.

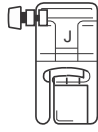

c Dikişini seçin ve sonrasında iplik tansiyonunu artırın.

d İğnenin kumaşın hafifçe kenarından indiğinden emin olarak dikiş yapın.

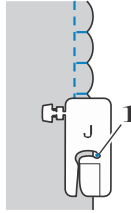

1 İğne düşme noktası

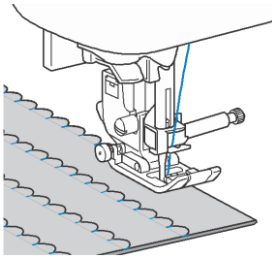

e Kumaşın katını açın, ve sonrasında plileri tek bir yöne doğru ütöleyin.

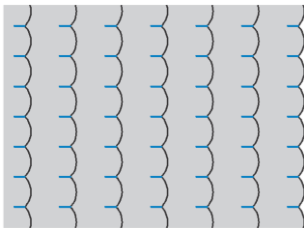

Birleştirme

Dekoratif köprüleme dikişler, birleştirilmiş kumaşların dikiş payı üzerine dikilebilir. Bu karmaşık desen kapitone yaparken kullanılır.

a “J” zikzak ayağını takın.

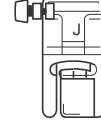

b İki parça kumaşın ön yüzlerini birlikte dikiş, ve sonrasında dikiş paylarını açın.

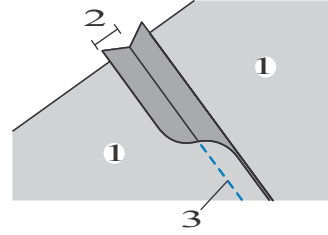

- 1 Kumaşın ters tarafı
- 2 7 mm (1/4 inç) dikiş payı
- 3 Düz dikiş

c , ya da dikişini seçin.

d Kumaşın düz tarafları yukarıya bakacak şekilde kumaşı çevirin, ve sonra baskı ayağının merkezini dikişle hizalayarak, dikiş üzerinden dikiş.

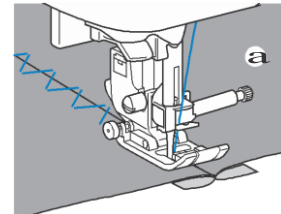

1 Kumaşın düz tarafı

Güpür dikişi

Kanat iğneyle dikiş yaparken, iğne delikleri dantel tarzı dekoratif bir dikiş oluşturarak genişler. Bu, düz örgü kumaşlara ek olarak ince ya da orta ağırlıktaki kumaşlar üzerine yapılan reçmeleri ve masa örtülerini süslemek için kullanılır.

a Kanat iğneyi takın.



- 130/705H 100/16 bir kanat iğne kullanın.
- İğneyi takmakla ilgili detaylar için, “Temel işlemler” kısmındaki “İğneyi değiştirme”ye bakınız.
- İğne geçirici kanat iğne ile kullanılamaz, aksi takdirde makine zarar görebilir. İpliği iğne deliğine önden arkaya doğru elle takın. Detaylar için, “Temel işlemler” bölümündeki “İğneye elle iplik takma (iplik geçirici kullanmadan)”ya bakın.

b “N” monogram ayağını takın.

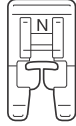

c Bir dikiş seçin.

Kullanılabilecek dikişler şunlardır:

ya da

- Kanat iğneyle dikiş yaparken, 6.0 mm (15/64 inç) ya da daha dar bir dikiş genişliği seçin.

d Dikiş yapmaya başlayın.

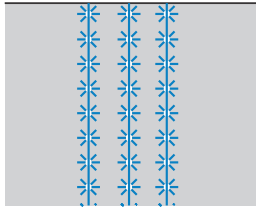

⚠ UYARI

- Kanat iğneyle dikiş yaparken, 6.0 mm (15/64 inç) ya da daha dar bir dikiş genişliği seçin, aksi takdirde iğne eğilebilir ya da kırılabilir.
- Dikiş genişliğini ayarladıktan sonra, kasmağı yavaşça kendinize doğru çevirin (saat yönünün tersine) ve iğnenin baskı ayağına değmediğini kontrol edin. Eğer iğne baskı ayağına çarparsa, iğne eğilebilir ya da kırılabilir.

İplikleri kısmen sökmeye “iplik çekilerek işlenen nakış” denir. Bu gevşek bir dokuya sahip kumaşlarda güzel sonuçlar verir.

İplik çekerek nakış işlemek için iki yöntem aşağıda belirtilmiştir.

■ İplik çekilerek işlenen nakış (Örnek 1)

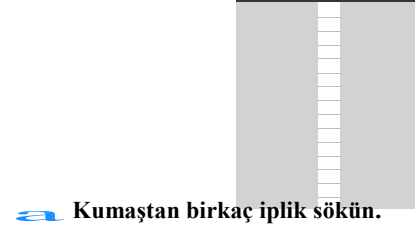

a Kumaştan birkaç iplik sökün.

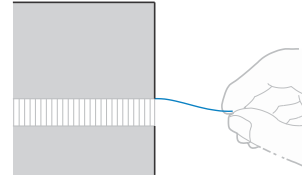

b “N” monogram ayağını takın.

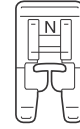

c dikişini seçin.

d Kumaşın ön yüzü yukarıya bakacak şekilde, sökük kısmın sağ kenarı boyunca dikiş yapın.

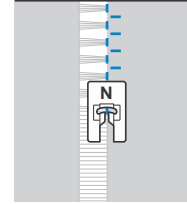

e İkiz dikişleri açın.

- Detaylar için, “Temel işlemler” kısmındaki “İkiz dikişler”e bakınız.
- Ekranda görüntülenen desen yansıtılır.

f Bir önceki dikişe benzemesi için sökük kısmın diğer ucundan dikişin.

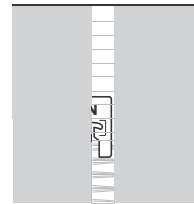

g İkiz dikişleri kapatın.

■ İplik çekilerek işlenen nakış (Örnek 2)

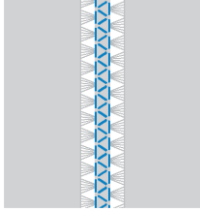

- a** Yaklaşık 4 mm'lik (3/16 inç) saçaksız bir kısımla ayrılan kumaşın iki kısmından birkaç iplik çekin.

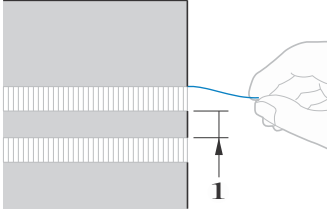

1 4 mm (3/16 inç)

- b** “N” monogram ayağını takın.

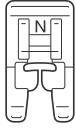

- c**  dikişini seçin.

- d** Saçaksız kısmın merkezi boyunca dikiş yapın.

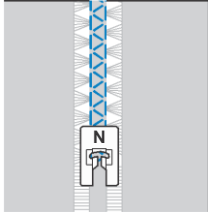



Dekoratif dikiş yapma

Bu bölüm, karakter dikişleri ve dekoratif dikişler hakkında bilgilerle birlikte, bunları ayarlama ve düzenleme ile ilgili talimatları da içerir. Ayrıca, orijinal dikiş desenleri oluşturmanızı sağlayan ÖZEL DİKİŞİM'in nasıl kullanıldığını anlatır.

Bu bölümde sayfa sayısı “D” ile başlar.

Ekran görüntüsü ve makine çizimleri, makinenizin modeline göre biraz farklılık gösterebilir..

Bölüm1 KARAKTER / DEKORATİF DİKİŞLER..... D-2

Bölüm2 ÖZEL DİKİŞİM..... D-12



UYARI

- Baskı ayağını değiştirmeden önce, tüm tuşları ve düğmeleri kilitlemek için çalışma paneli üzerindeki  (Baskı ayağı/İğne değiştirme tuşu) tuşuna basın, aksi takdirde “Başlat/Durdur” düğmesine ya da herhangi başka bir düğmeye basıldıysa ve makine çalışıyorsa, yaralanmalar meydana gelebilir. Baskı ayağını değiştirmeye ilgili detaylar için, “Temel işlemler” kısmındaki “Baskı ayağını değiştirme”ye bakınız.

Bölüm 1 KARAKTER / DEKORATİF DİKİŞLER

Çeşitli Dahili Dekoratif Desenleri Dikme

Dikiş desenlerini seçme

Bu makine, aşağıdaki dekoratif dikişler ve karakter dikişleri ile donatılmıştır.

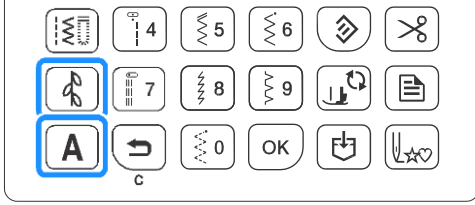

Not

- Dikiş sayıları dikiş makinenizin modeline göre değişiklik gösterir. Hızlı Referans Kılavuzuna bakınız.
- Ekranda görüntülenen dikiş deseni, mevcut dikilen desenin görüntüsünü gösterir. Ekrandaki birleşik desenlerin boyut oranı, dikilen desenlerinkiyle aynı değildir.

Görüntülenen desenler

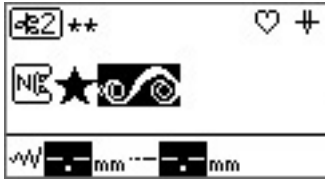

Dikilen desenler



Dekoratif dikiş desenleri

Çalışma tuşu	Dahili dikişler	Simge
☞	Dekoratif dikişler ÖZEL DİKİŞİM (No. 97)	☞1
	Saten dikişler 7 mm saten dikişler Çapraz dikişler	☞2
	Yardımcı dekoratif dikişler	☞3

Kategori ☞2 aşağıdaki üç dikiş türünü içerir. Dikişlerin kullanılabilirliği makinenizin modeline göre değişir. Hızlı Referans Kılavuzuna başvurun.

Saten dikişler



7 mm saten dikişler



Çapraz dikişler



Karakter dikişi desenleri

Çalışma tuşu	Yazı tipi	Simge
A	Gotik	☞AB
	El yazısı	☞28
	Konturlu	☞AB
	Kiril	☞AE
	Japonca	☞あ

Karakter/dekoratif dikiş seçmek için, ☞ ya da A tuşuna basın, ve sonra istenilen dikiş sayısını belirlemek için sayı tuşlarını kullanın.

■ Dekoratif dikiş desenleri

☞ Tuşuna her bastığınızda aşağıdaki sıraya göre dekoratif dikiş kategorisi değişir.

☞1 AE ☞2 AE ☞3 AE ☞1 ...



İstenilen dikişin bulunduğu kategoriyi seçin, ve sonrasında dikiş sayısını belirleyin.

Hatırlatma

- 01 ila 09 arasındaki dikişler için, dikiş, tek haneli sayıyı yazıp, **OK** tuşuna basarak, sayı tuşlarından da seçilebilir.
- Tek hanelisayıları kullanırken hatalı giriş yaparsanız, girilen sayıyı silmek için **↵** tuşuna basın.

Karakter dikişi desenleri

Her **A** tuşuna bastığınızda yazı tipi aşağıdaki sıraya göre değişir.

AB **Æ** **☒** **Æ** **AB** **Æ** **AB** **Æ** **AB** **Æ** **AB**...

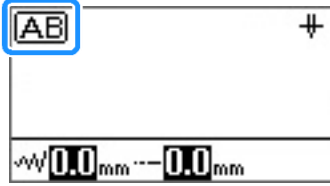

İstenilen yazı tipini seçin, ve sonrasında istenilen karakterlerin sayısını belirleyin.

Hatırlatma

- 100'ün üzerinde deseni olan bir kategoriden desen seçerken, **OK** tuşuna basmadan desen üç haneli sayı girilerek seçilebilir (örneğin 001).
- Bir ya da iki hane girildiğinde girilen sayıyla desen seçilemiyorsa, desen sayısını onaylamak için **OK** tuşuna basın.

Bir deseni silme

Bir deseni silmek için, çalışma panelindeki **↵** tuşuna basın.

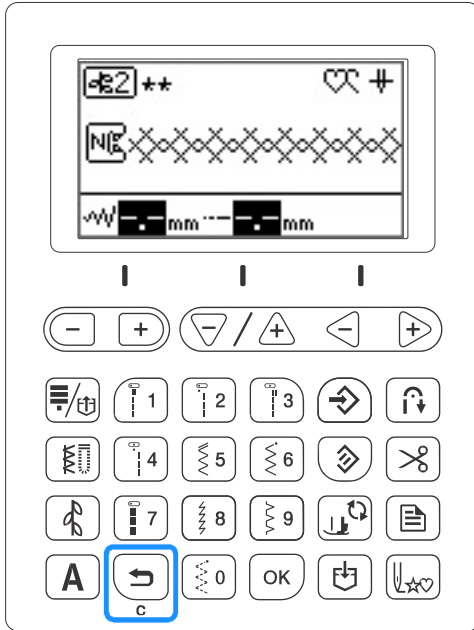

→ Seçilen desen kaldırılır.

Hatırlatma

- Eğer bir önceki seçilen desen iptal edilmeden yeni bir desen seçilirse, birinci ve ikinci desenler birleştirilir. (sayfa D-5'teki "Desenleri Birleştirme"ye bakınız.)
- Eğer iki desen ya da daha fazlası önceden seçiliyse, son seçilen desen silinir.

Etkileyici finişler dikme

Karakter/dekoratif dikişler yaparken, etkileyici sonuçlar elde etmek için, uygun kumaş / iplik / iğne kombinasyonları için aşağıdaki tabloyu kontrol edin.

Not

- Kumaş kalınlığı, sabitleyici malzeme vs. gibi diğer etkenler de, dikiş üzerinde etki edebilir, bu nedenle projenize başlamadan önce her zaman bir kaç deneme dikişi yapmalısınız.
- Dikilen kumaşa ya da dikme hızına göre deseni düzenlemeniz gerekebilir. Projenizde kullanacağınız kumaşla aynı olan bir parça fazlalık kumaş parçası üzerine deneme dikişleri yaparak deseni düzenleyin. Sayfa D-10'daki "Deseni yeniden hizalama"ya bakınız.
- Saten dikiş desenleri dikerken, dikişlerde daralma ya da toplanma olabilir bu nedenle sabitleyici malzeme kullandığınızdan emin olun.
- Kumaşı beslerken düz tutmak için dikiş yaparken bile kumaşı ilerletin.

Kumaş	Streç kumaşlar, hafif kumaşlar ya da kaba örgüleri olan kumaşlar üzerinde dikiş yaparken, kumaşın ters tarafına sabitleyiciyi yerleştirin. Bir diğer alternatif kumaşı aydınca gibi ince bir kağıdın üzerine yerleştirmek olacaktır.
	<p>1 Kumaş 2 Sabitleyici 3 İnce kağıt</p>
İplik	#50 - #60
İğne	Hafif ağırlıkta, standart, ya da streç kumaşlar: jarse iğne (altın renkli) 90/14 Kalın kumaşlar: Ev tipi dikiş makinesi iğnesi 90/14
Baskı ayağı	"N" monogram ayağı "J" zikzak ayağını ya da başka bir baskı ayağını kullanmak daha verimsiz sonuçlar verebilir.
Çift iğne	7 mm lik saten deseni seçtiğinizde, çift iğneyle dikiş yapabilirsiniz (2/11). Bu durumda, "J" zikzak ayağını kullanın.

D

KARAKTER / DEKORATİF DİKİŞLER

Temel dikiş yapma

- a Bir dekoratif/karakter dikiş deseni seçin.
- b “N” monogram ayağını takın.
- c Kumaşı baskı ayağının altına yerleştirin, üst ipliği yana doğru çekin, iğneyi kumaşa indirmek için  iğne konumu düğmesine basın ve sonrasında baskı ayağını alçaltın.

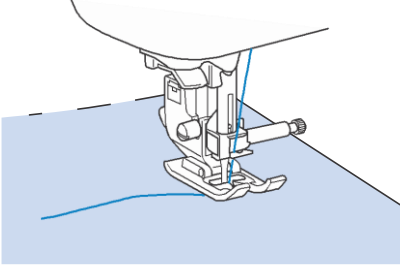

- d Dikiş yapmaya başlamak için “Başlat/Durdur” düğmesine basın.



⚠ UYARI

- When sewing 7 mm’lik saten dikiş desenleri dikerken dikişler toparlandıysa, dikiş uzunluğunu artırın. Eğer dikişler toplanmış haldeyken dikiş yapmaya devam ederseniz iğne eğilebilir ya da kırılabilir. Dikiş uzunluğunu ayarlamakla ilgili detaylar için “Temel işlemler” kısmındaki “Dikiş uzunluğunu ayarlama”ya bakınız.

Hatırlatma

- Eğer dikiş sırasında kumaş itilip çekilirse, desen düzgün bir biçimde oluşmayabilir. Aynı zamanda desene göre, sola ya da sağa, aynı zamanda ileri ya da geri hareket etme söz konusu olabilir. Kumaşın düz ilerlemesini sağlamak için dikiş sırasında bile elinizle ilerletin.

- e Dikişi durdurmak için “Başlat/Durdur” düğmesine basın.

- f  Ters dikiş düğmesi ya da  Takviye dikiş düğmesine basarak takviye dikişleri yapın.

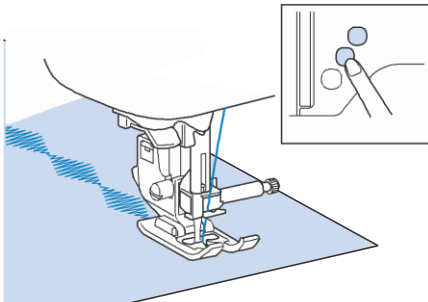

Hatırlatma

- Karakter dikişleri yaparken, makine her karakterin başında ya da sonunda otomatik olarak takviye dikişleri yapar.

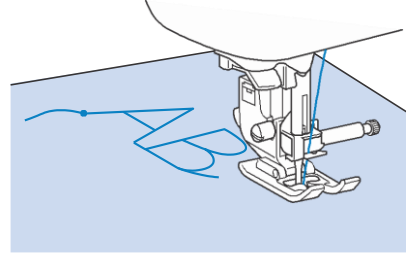

- Dikiş tamamlandığında, harfler arasındaki fazla ipliği kesin.

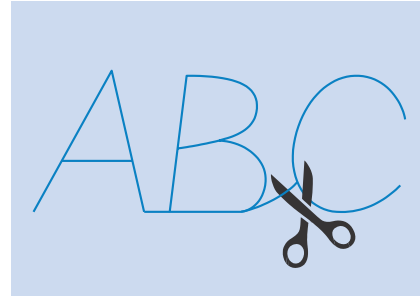

Not



- Bazı desenleri dikerken, bu makineden kullanılan iğne mili ayırma mekanizmasının çalışması nedeniyle kumaş beslenirken iğne geçici olarak üst konumda durur. Böyle durumlarda, dikiş yapılırken çıkan sesteki farklı bir tık sesi duyulur. Bu ses normaldir ve bir arızayı işaret etmez.

Desenleri birleştirme

İlk kategoriye ve deseni seçin.

→ Seçilen desen ekranda görünür.

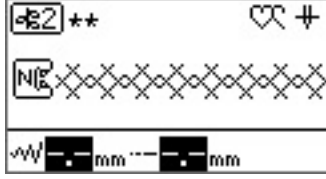

- Dikiş başladığında, dikiş makinesi durana kadar seçilen desen art arda dikilir.

Sonraki kategoriye ve deseni seçin.

→ Birleşik desen ekranda görünür.

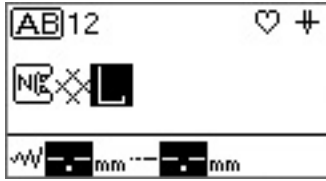

- Seçilen deseni silmek için, çalışma panelindeki  tuşuna basın. Son seçilen desen silinir.

Tüm istenilen desenler seçildikten sonra, dikiş yapmaya başlayın.



→ Desenlerin ekranda görünme sırası, dikiş sırasıyla aynıdır.

Hatırlatma

- En fazla 70 desen birleştirilebilir.
- Eğer çoklu desenler birleştirilmişse, LCD'de görüntülenen tüm seçili desenler dikildiğinde dikiş makinesi durur. Birleşik deseni tekrar dikmek için, sayfa D-5'teki "Birleşik desenleri tekrarlama" kısmına bakınız.
- Birleşik desen daha sonra kullanılmak üzere kaydedilebilir. Detaylar için sayfa D-9'daki "Bir deseni kaydetme"ye bakınız.
- Dikiş genişliği / uzunluğu ayarına izin veren bir deseni ve izin vermeyen bir deseni kullanarak, birleşik desen oluşturduğunuzda, oluşan desenin dikiş genişliğini ve boyunu ayarlayabilirsiniz. Ancak, değiştirilen değer yalnızca dikiş genişliği/uzunluğu ayarına izin veren desene uygulanabilir.

Birleştirilmiş desenleri tekrarlama

Çoklu dikişler birleştirildiğinde, ekranda gösterilen desen tamamlandığında, dikiş makinesi durur. Sürekli olarak birleşik desen dikmek için aşağıdaki işlemleri kullanın.



Desenler birleştirildikten sonra, ayarlar ekranındaki (Tek/Tezrar) öğesini seçin.



öğesinden öğesine kadar (Tek,Tezrar) öğesini seçin.



tuşuna basın.

→ LCD ekranındaki  öğesi  öğesine dönüştüğünde özel deseni sürekli olarak dikişebilirsiniz.



Not

- Eğer dikiş tekrarı ayarlıysa, desen, makine duruncaya kadar tekrar dikilir.
- Eğer dikiş makinesi kapatılırsa, tekrarlayan/tek dikiş eski ayarına geri döner.

Seçilen deseni kontrol etme

Seçilen desen ekranda görünmüyorsa, aşağıdaki adımları kullanarak deseni kontrol edin.

a Ayarlar ekranındaki ✓ABC (kontrol) ögesini seçin.

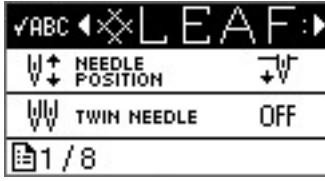

b “-” ya da “+” tuşlarına basın, ve deseni onaylayın.

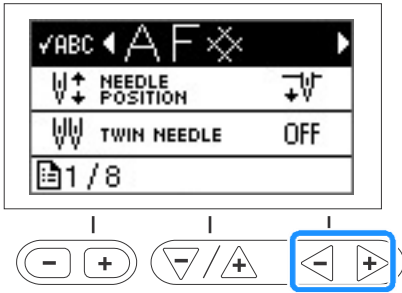

c **↵** tuşuna basın.

Hatırlatma

- Birleşik desen daha sonra kullanılmak üzere kaydedilebilir. Detaylar için sayfa D-9'daki “Bir deseni kaydetme”ye bakınız.

Desen boyutunu değiştirme

Karakter dikişlerinin boyutu (el yazısı yazı tipi haricinde) büyük ve küçük arasında değiştirilebilir. Makinenizin modeline göre, El yazısı yazı tipi karakterlerinin, dekoratif dikişlerin, saten dikişlerin boyutları da değiştirilebilir. “Temel işlemler” kısmındaki “Her modele uygun fonksiyonlar”a bakınız.

a Bir dikiş seçin.

b Ayarlar ekranında **☐** boyut seçimini görüntüleyin, ve **☐**Büyük ya da **☐** Küçük olanı seçin.



☐ Büyük



☐ Küçük



c **a** ve **b** adımlarını tekrarlayın.

LEAFLEAF

Dikiş yoğunluğunu değiştirme

Eğer bir saten dikiş seçildiyse, dikiş yoğunluğu değiştirilebilir.

a Bir saten dikiş deseni seçin.

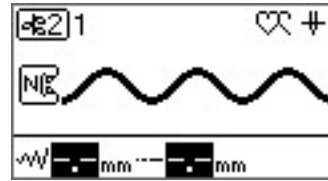

b Ayarlar ekranından **☐** (İplik yoğunluğu) ögesini seçin, ve istenilen dikiş yoğunluğunu seçin. İri dikişler için **☐** ögesini, ya da narin dikişler için **☐** ögesini seçin.

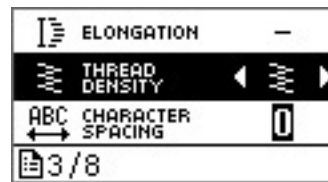

⚠ UYARI

- Eğer dikiş yoğunluğu çok inceyse, iğneye göre, Dikişler toplanabilir, bu da iğnenin kırılmasına neden olabilir.

Desen uzunluğunu değiştirme

7 mm'lik saten dikişin bir parçasının uzunluğu beş boyuttan birine ayarlanabilir.

a 7 mm'lik bir saten dikiş deseni seçin.

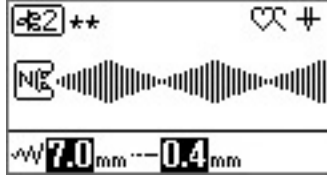

b Ayarlar ekranından  (uzatma) öğesini seçin ve "1" ile "5" arasında istenilen uzunluğu seçin.

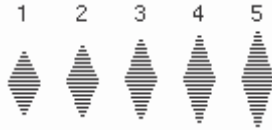
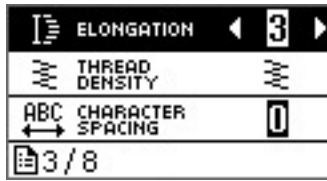

Karakter aralığını değiştirme

a Karakter dikişlerini seçin.

b Ayarlar ekranından  (Karakter aralığı bırakma) öğesini seçin.

c "-" ya da "+" tuşuna basarak karakter aralığını ayarlayın.

Ayar ne kadar yüksekse, karakter aralığı o kadar geniş olacaktır; ayar ne kadar düşükse, karakter aralığı o kadar dar olacaktır.

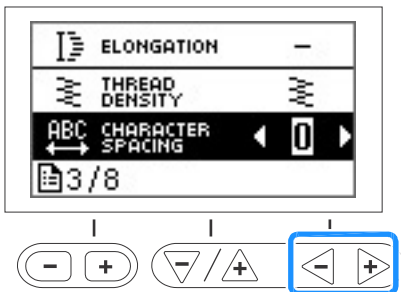

Adım dikiş desenleri oluşturma

(Adım dikiş desenleri ile donatılmış olan modeller)

Dekoratif dikişler, adım şeklinde bir desen oluşturmanızı sağlayarak, desenin yarı genişliği kadar sola ve sağa hareket ettirilebilir. (Bazı modellerde bulunmaktadır. Bkz. sayfa B-8.) Buna "adım dikiş deseni" denir. Örneğin, Aşağıdaki deseni oluşturmak için gerekli prosedür aşağıda tanımlanmıştır.



a Bir dekoratif dikiş seçin.

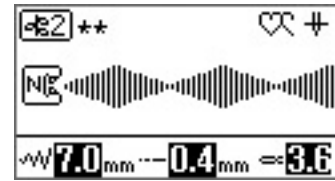

b   öğelerine basın.

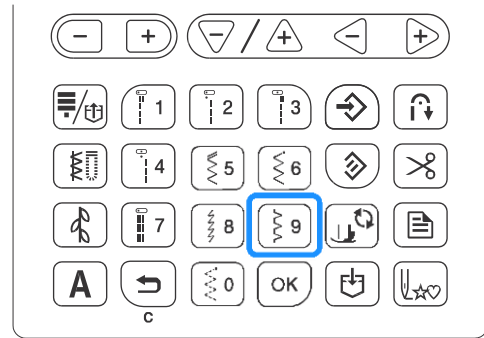

→ Sonraki seçilen desen, sağa doğru yarım ölçü kadar hareket ettirilir.

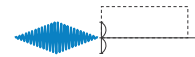

c Aynı deseni seçin.

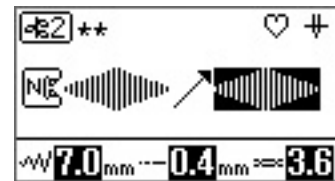

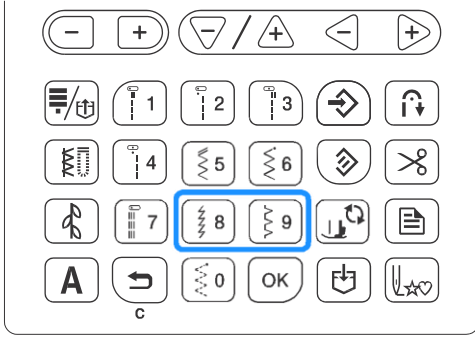

D  öğelerine basın.



→ Bir sonraki seçilen desen yarı genişliği kadar sola hareket ettirilir.



E Ayarlar ekranındaki  (Tek/Tekrar) öğesini seçin, ve sonra “” öğesini ayarlayın.



F  tuşuna basın.

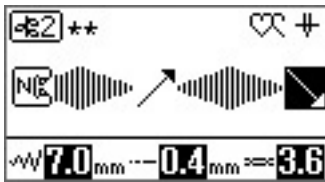

• Detaylar için, sayfa D-5'teki “Birleşik desenleri tekrarlama”ya bakınız.

■ Adım dikiş desenleri örnekleri

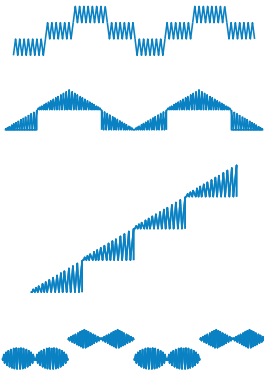

Bir desenin ikiz görüntüsünü oluşturma

A Desenler birleştirildikten sonra, ayarlar ekranındaki  (ikiz görüntü) öğesini seçin.



B  (ikiz görüntü) öğesini “AÇIK” konuma alın.



C  tuşuna basın.

→  öğesi ekranda görünür ve seçilen dikişin ikiz görüntüsü gelir.



Desenin başına geri dönme

Deneme dikişinden sonra ya da dikiş doğru yapılmadıysa desenin başlangıcına dönebilirsiniz.

- **Makineyi durdurmak için “Başlat/Durdur” düğmesine basın ve sonra  tuşuna basın.**

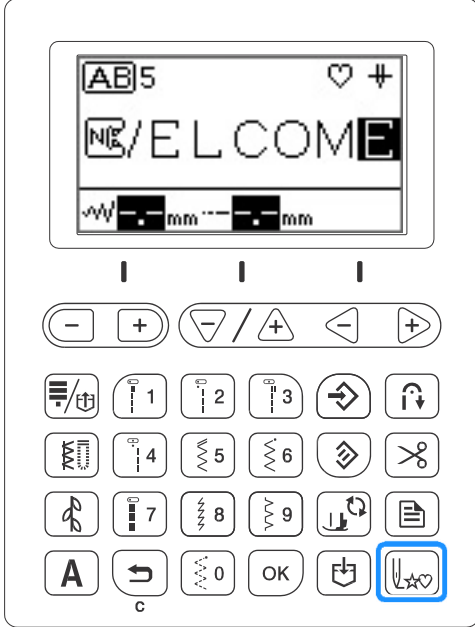

→ Dikiş, dikişin durdurulduğu noktadaki seçilen desenin (“W”) başına döner.

Hatırlatma

- Eğer dikiş durdurulduğunda bu tuşa basılırsa, desenler birleşik dikiş deseninin sonuna eklenebilir. (Bu örnekte, “!” eklenmiştir.)



- **Dikişe devam etmek için “Başlat/Durdur” düğmesine basın.**

Bir deseni kaydetme

Birleştirilmiş desenler daha sonra kullanılmak üzere saklanabilir. Kaydedilen desenler dikiş makinesi kapatıldığında kaybedilmeyeceği için, her an geri alınabilir. 15 desene kadar kaydedilebilir.

- **Kaydetmek istediğiniz birleşik deseni oluşturun.**

- Detaylar için, sayfa D-5'teki “Desenleri Birleştirme”ye bakınız.

- **Çalışma paneli üzerindeki  öğesine basın.**

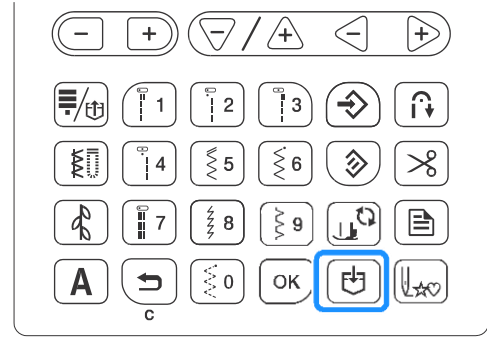



→ Ceplerin listesini gösteren bir ekran görüntülenir ve boş bir cep seçilir.

- **OK tuşuna basın.**



- Desen kaydediliyorken, dikiş makinesini kapatmayın, aksi takdirde desen verisi kaybolabilir.

Hatırlatma

- Desenin kaydedileceği cebi seçmek için

 ya da istenilen cebi belirlemek için 





tuşuna basın, ve sonra  tuşuna basın.

- Eğer desen, önceden bir dikişin kaydedildiği bir cebe Kayıtlıysa dikişin üzerine kayıt yapılabilir.
- Eğer boş cep yoksa, üzerine kaydedilebilen deseni olan bir cebi seçin.
-   tuşlarını kullanarak, tüm deseni onaylamak için seçili cebi yatay olarak kaydırın.
- Desen cebe kaydedildiğinde, üzerine yazılarak silinemez. Bir cepteki deseni silmek istediğinizde, deseni seçmeden  tuşuna basın.

Bir deseni geri çağırma

- a Aşağıda gösterilen gibi bir kayıtlı desenler listesi ekranda gözüken kadar  tuşuna bir ya da iki kez basın.





- b  /  ya da  /  tuşlarına basarak istenilen kayıtlı deseni seçin.



→ Seçilen cep ters ışıklandırma ile gösterilir, ve kaydedilen desen görüntülenir.

Hatırlatma

-  /  tuşlarını kullanarak, tüm deseni onaylamak için seçili olan deseni yatay olarak kaydırın.



- c İçerikleri kontrol edin, ve sonrası  tuşuna basın.

Deseni yeniden hizalama



Dikilen kumaşın türüne ya da dikiş hızına göre, desen düzgün bir biçimde dikilemeyebilir. Eğer böyle bir durum söz konusu olursa, projenizde kullanacağımız aynı kumaş parçasının fazlalık olan kısmına dikiş yaparken deseni düzenleyin.

Düzenleme yapmak için kullanılan desen dikiş makinesinin modeline göre değişebilir.

Dikey ve yatay ince ayarlarla donatılan modeller

için:  (No. 36 of )

Yalnızca dikey ince ayarlarla donatılan modeller için:

 (No. 31 of )

- a "N" monogram ayağını takın.

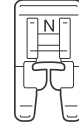

- b  ya da  öğesini seçin.

- c Dikiş yapmaya başlayın.

→ Deseni dikmeyi bitirdikten sonra dikiş makinesi durur.

- d Dikilen deseni kontrol edin.

Eğer çizimde belirtilen desenin parçası bir bütün olarak dikilirse, desen doğru bir biçimde hizalanmış olur.

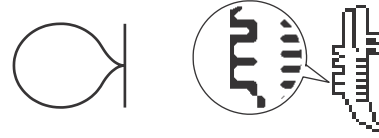

Eğer desen aşağıda gösterildiği gibi olursa, dikiş dikey yönde hatalı hizalanmış olur.

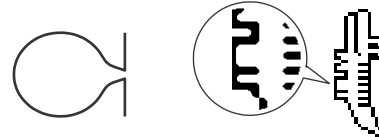
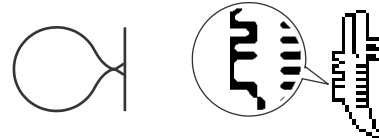

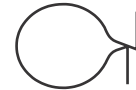

(yatay ince ayarlarla donatılan modeller için)

Eğer desen aşağıda gösterildiği gibi olursa, dikiş yatay yönde hatalı hizalanmış olur.



Eğer desen doğru dikilmese, dikişi düzenlemek için aşağıdaki adımları takip edin.

- e Ayarlar ekranındaki  /  (İnce ayar – dikey) öğesini seçin.

Dikey konumu düzenlemek için “-” ya da “+” tuşuna basın.

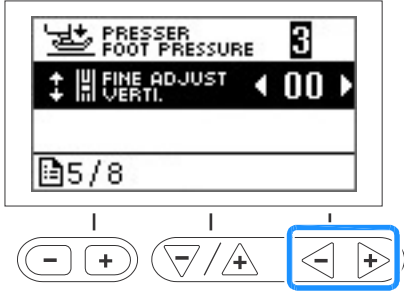

→ Desenin nasıl dikildiğine bakarak gerekli ayarlamaları yapın.

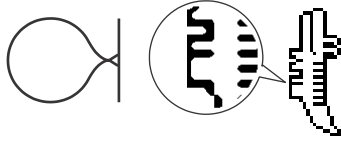

Tasarımdaki dikey alanı artırmak için “+”ya basın.

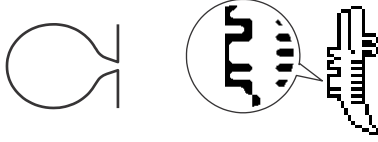

Tasarımdaki dikey alanı azaltmak için “-”ye basın.
Yatay ince ayarlarla donatılan modellerin kullanıcıları için : Adım 7’ye gidin
Dikey ince ayarlarla donatılan modellerin kullanıcıları için : Adım 9’a gidin

Ayarlar ekranındaki ↔ (İnce ayar – yatay) öğesini seçin.

Yatay konumu düzenlemek için “-” ya da “+” tuşuna basın.

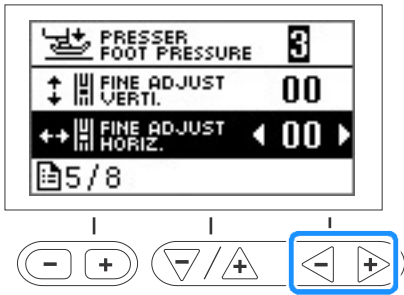

→ Desenin nasıl dikildiğine bakarak gerekli ayarlamaları yapın.



Tasarımdaki yatay alanı artırmak için “+”ya basın..



Tasarımdaki yatay alanı azaltmak için “-”ye basın

tuşuna basın.

Bir kez daha ya da öğesini seçin, dikiş makinesini başlatın ve dikişi kontrol edin.

Doğru bir biçimde dikilene kadar deseni düzenlemeye devam edin.

Bölüm 2 ÖZEL DİKİŞİM

Bir Dikiş Tasarlama

ÖZEL DİKİŞİM fonksiyonuyla, kendi tasarladığınız dikiş desenlerini dikebilirsiniz.

Desenin bir taslağını çizme

Bir grid taksimatlı kanava hazırlayın.

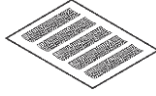

a Grid taksimatlı kanavanın üzerine bir desen taslağı çizin..

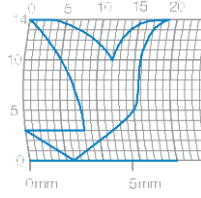

Deseni kesintisiz bir çizgi halinde çizin ve tasarımın başlangıç noktasıyla bitiş noktasının aynı yükseklikte olmasını sağlayın.



b Eğer desen tekrarlanacaksa, tekrarlayan desenler arasındaki boşluğu belirleyin.

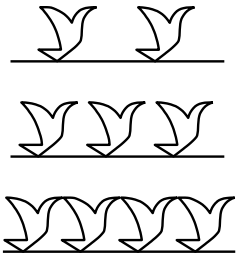
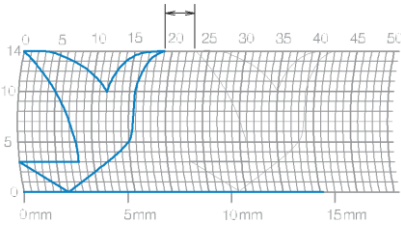

c Grid üzerindeki desende kesişen noktaları işaretleyin ve sonrasında bu noktaları kesintisiz düz bir çizgiyle birleştirin.

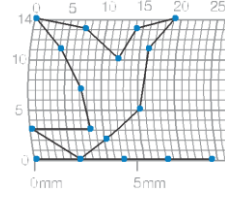

d Dikiş sırasını belirleyin.

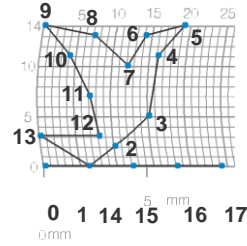





Daha etkileyici bir dikiş için, çizgileri kesiştirerek deseni kapatın.

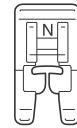

Desen verisi girme

a "N" monogram ayağını takın.



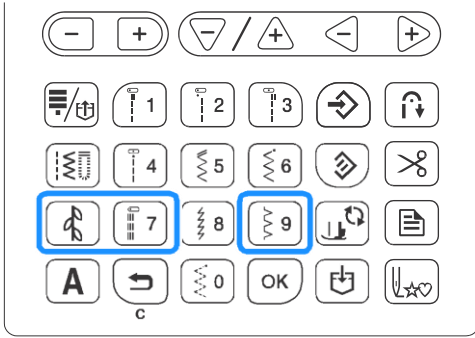

B  öğesi ekrana gelene kadar çalışma ekranı üzerindeki  tuşuna kaç kez basmanız gerekiyorsa basın ve   tuşuna basın.

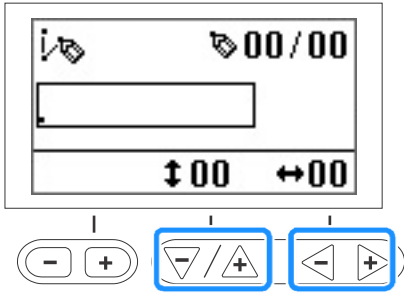

→ ÖZEL DİKİŞİM ekranı görüntülenir.

C Grid taksimatlı kanavaı kontrol edin, ve ilk noktanın koordinatlarını belirleyin. “-” ve “+” tuşlarına basarak koordinatları belirleyin ve  tuşuna basın.



D İkinci noktanın koordinatlarını belirleyin, ve sonra  tuşuna basın.

E Noktalar arasında tek dikiş ya da üçlü dikiş yapılacağını belirleyin.

“-” ya da “+” tuşunu kullanarak, bunlardan birini seçin ve  tuşuna basın.

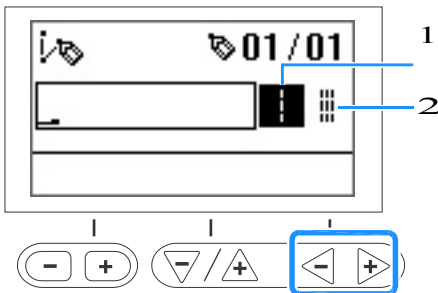

- 1 Tek dikiş
- 2 Üçlü dikiş

F Deseni düzenlemeyi bitirmeyi seçip and dikiş ekranına dönün ya da düzenlemeye devam edin.

“-” ya da “+” tuşunu kullanarak, bunlardan birini seçin ve  tuşuna basın.

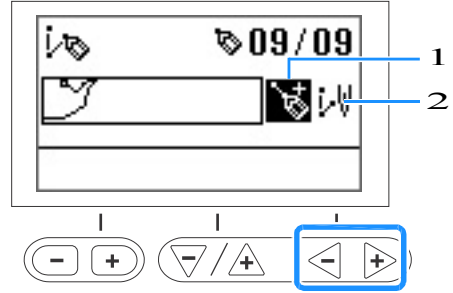

- 1 Düzenlemeye devam et
- 2 Düzenlemeyi bitir

G Her noktayı belirlemek için 4 ile 6 arasındaki adımları tekrarlayın.

Not

- Girilmiş bir noktayı düzeltmek için, ekran aşağıdaki gibi olduğunda  tuşuna basın.

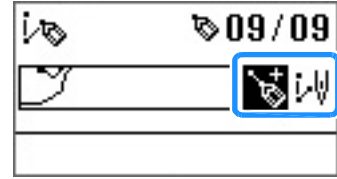



Son noktayı beyazla vurgulamak için bir kez basın. Önceki noktayı seçmek için tekrar basın.

Bir sonraki noktayı seçmek için 'e basın.

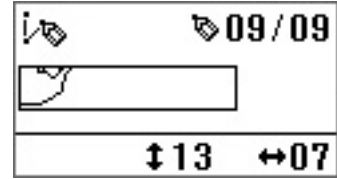
Düzeltilmesi gereken noktayı seçtikten sonra, “-” ve “+” tuşlarını kullanarak onu hareket ettirebilirsiniz.



- Nokta ekranda karardığında ve  ekranda görüldüğünde, tuşuna basın ve son noktayı silin.

H Noktaları girdikten sonra,  öğesini seçin.

I Diğer dikişlere yaptığımız gibi ters/takviye dikiş gibi çeşitli dikiş ayarlarını belirleyin.

Not

- Girdiğiniz desen sonraki kullanımlar için kaydedilebilir. Detaylar için sayfa D-9'daki “Bir desen seçme”ye bakınız.

D

ÖZEL DİKİŞİM

Tasarım örnekleri

Örnek dikişi yapmak için tabloda belirtilen her noktayı girin.

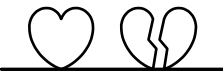
					
Nokta	↔	↕	Nokta	↔	↕
1	0	0	21	38	13
2	12	0	22	35	14
3	18	3	23	32	13
4	22	6	24	30	10
5	23	10	25	32	6
6	21	13	26	35	3
7	17	14	27	41	0
8	14	13	28	45	0
9	12	11	29	47	4
10	9	13	30	44	7
11	6	14	31	45	11
12	3	13	32	47	13
13	1	10	33	50	14
14	3	6	34	54	13
15	6	3	35	56	10
16	12	0	36	55	6
17	41	0	37	51	3
18	43	4	38	45	0
19	40	7	39	70	0
20	41	11			

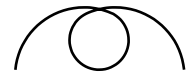
					
Nokta	↔	↕	Nokta	↔	↕
1	0	0	21	16	10
2	3	5	22	18	12
3	5	8	23	21	13
4	8	11	24	25	14
5	12	13	25	28	14
6	17	14	26	33	13
7	20	14	27	37	11
8	24	13	28	41	8
9	27	12	29	43	5
10	29	11	30	44	0
11	31	9			
12	32	6			
13	30	3			
14	27	1			
15	24	0			
16	21	0			
17	18	1			
18	16	3			
19	15	5			
20	15	8			

					
Nokta	↔	↕	Nokta	↔	↕
1	0	0	21	10	11
2	30	0	22	12	10
3	32	1	23	8	9
4	32	7	24	12	8
5	32	10	25	7	6
6	33	12	26	12	6
7	35	11	27	6	3
8	35	8	28	10	2
9	37	12	29	5	0
10	35	14	30	10	2
11	32	14	31	16	1
12	30	11	32	19	0
13	30	5	33	23	0
14	29	3	34	22	6
15	26	8	35	17	10
16	24	10	36	22	6
17	18	13	37	23	0
18	13	14	38	19	0
19	12	14	39	42	0
20	13	12			

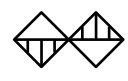
					
Nokta	↔	↕	Nokta	↔	↕
1	0	7	21	20	11
2	5	7	22	21	7
3	4	3	23	24	7
4	5	7	24	23	14
5	8	7	25	24	7
6	7	0	26	27	7
7	8	7	27	27	11
8	11	7	28	27	7
9	11	3	29	32	7
10	11	7	30	27	11
11	16	7	31	23	14
12	11	3	32	20	11
13	7	0	33	16	7
14	4	3	34	20	3
15	0	7	35	23	0
16	4	11	36	27	3
17	7	14	37	32	7
18	11	11			
19	16	7			
20	21	7			



Bu bölüm bu makinenin kullanılmasına yönelik önemli bilgiler sağlamaktadır. Lütfen, arıza giderme ipuçları ve konuları ile makinenizi iyi durumda tutmaya yönelik bilgiler için bu bölümü okuyun. Bu bölümde sayfa numarası "A" ile başlar.

Bölüm 1 BAKIM VE ARIZA GİDERME..... A-2

Bölüm 1

BAKIM VE ARIZA
GİDERME

Koruma ve Bakım

Yağlama kısıtlamaları

Bu makineye zarar vermektan kaçınmak için makinenin kullanıcı tarafından yağlanmaması gerekir.

Bu makine, doğru çalışmayı sağlamak için gerekli miktarda yağ uygulanarak üretilmiştir ve bu durum periyodik yağlamayı gereksiz kılar.

Örneğin kasnağı çevirmekte zorluk ya da normal olmayan ses gibi sorunlar ortaya çıkarsa, makineyi hemen durdurun ve yetkili Brother bayinizle ya da en yakın yetkili servis merkezi ile temasa geçin.

Makinenin saklanmasıyla ilişkin önlemler

Makineyi aşağıda açıklanan konulardan hiçbirinde saklamayın, aksi halde yoğunlaşma sonucu oluşan paslanma ile makinede hasar meydana gelebilir.

- Oldukça yüksek sıcaklıklara maruz kalan yerlerde
- Oldukça düşük sıcaklıklara maruz kalan yerlerde
- Aşırı sıcaklık değişimlerine maruz kalan yerlerde
- Yüksek neme ya da buhara maruz kalan yerlerde
- Bir alev, ısıtıcı ya da klima yakınında bulunan yerlerde
- Dış mekanda ya da doğrudan güneş ışığı alan yerlerde
- Oldukça tozlu ya da yağlı ortamlara maruz kalan yerlerde



Not

- Bu makinenin ömrünü uzatmak için, periyodik olarak açın ve kullanın. Bu makineyi uzun süre kullanmadan saklamak verimini düşürebilir.

LCD Ekranı Temizleme

Ekran kirliyse, kuru ve yumuşak bir bezle ekranı hafifçe silin. Organik solventler ya da deterjan kullanmayın.



Not

- LCD ekranı nemli bir bezle silmeyin.



Hatırlatma

- Zaman zaman, LCD ekran üzerinde buğulanma olabilir; ancak, bu bir arıza değildir. Bir süre sonra, bulanıklık yok olacaktır.

Makine yüzeyini temizleme

Dikiş makinesinin yüzeyi kirliyse, nötr bir deterjan ile bir parça bezi hafifçe ıslatın, iyice sıkın ve ardından makinenin yüzeyini silin. Nemli bezle sildikten sonra, kuru bir bezle tekrar silin.



UYARI

- Makineyi temizlemeden önce güç kablosunu çıkarın, aksi takdirde yaralanmalar ve elektrik çarpması meydana gelebilir.

Çağanozu temizleme

Mekikte toz veya kir birikirse, dikiş performansında sorun yaşanır, bu nedenle düzenli olarak temizlenmelidir.

(İğne duruş düğmesi) düğmesine basarak iğneyi yukarı alın.

Makineyi kapatın.

Makinenin sağ tarafındaki güç kaynağı yakından güç kablosunu çıkarın.



UYARI

- Makineyi temizlemeden önce güç kablosunu çıkarın, aksi takdirde yaralanmalar ve elektrik çarpması meydana gelebilir.

İğneyi, baskı ayağını ve baskı ayağı tutucuyu çıkarmak için, baskı ayağını yükseltin.

- Detaylar için, “Temel işlemler” kısmındaki “İğneyi değiştirme” ve “Baskı ayağını değiştirme”ye bakınız.

Eğer takılıysa düz yatak aparatını çıkarın.

İğne plakası kapağını çıkarın.

İğne plakası kapağında vida varsa

1 İğne plakası kapağındaki vidayı çıkarmak için disk şeklindeki tomavidayı kullanın.

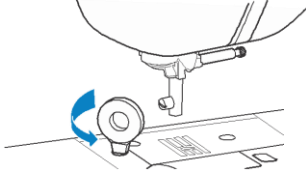

2 İğne plakası kapağının iki yanından tutun, ve kendinize doğru kaydırın.

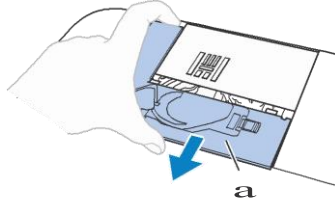

1 İğne plakası kapağı

İğne plakası kapağında vida yoksa

1 İğne plakası kapağının iki yanından tutun ve kendinize doğru kaydırın.

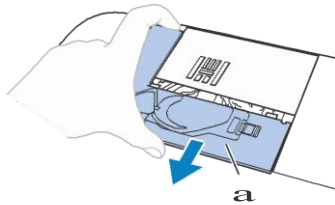

1 İğne plakası kapağı

Mekiği çıkarın.

Mekiği tutun, ve çekip çıkarın.

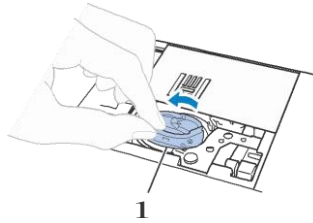

1 Mekiği

Çağanozu ve etrafındaki tiftik ve tozları temizlemek için temizlik fırçasını ya da elektrikli süpürgeyi kullanın.

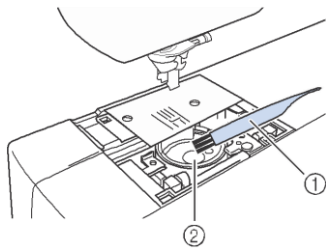

1 Temizleme fırçası

2 Çağanoz

• Mekiği üzerine yağ uygulamayın.

Mekiği, mekik üzerindeki S işaretini makine üzerindeki Z işareti ile hizalayacak şekilde yerleştirin.

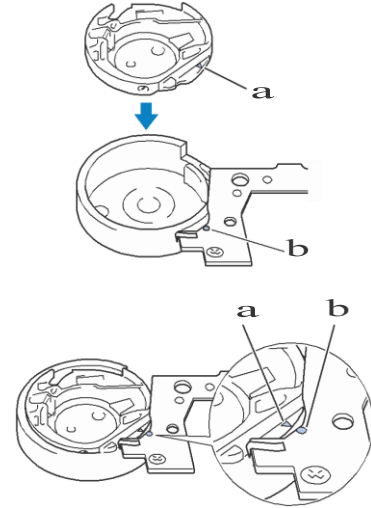

• S ve Z işaretlerini hizalayın.

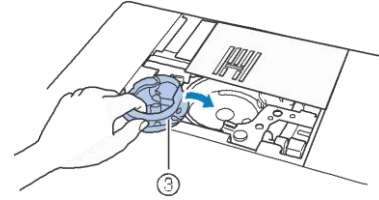

1 S işareti

2 Z işareti

3 Mekiği

• Mekiği takmadan önce, belirtilen noktaların hizalanmış olduğundan emin olun.

İğne plakası kapağı üzerindeki tırnakları iğne plakasına geçirin, ve kapağı kaydırarak kapatın.

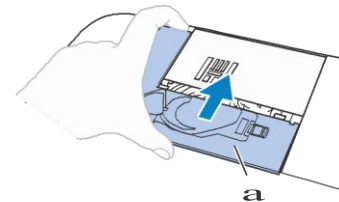

1 İğne plakası kapağı



UYARI

• Hiçbir zaman çizik bir mekik kullanmayın, Aksi takdirde üst iplik düğümlenebilir, iğne kırılabilir ya da dikiş performansında azalmalar söz konusu olabilir. Yeni bir mekik için, en yakın yetkili Brother servis merkezi ile irtibata geçin.

• Mekiği doğru bir şekilde yerleştirdiğinizden emin olun, aksi halde iğne kırılabilir.

Arıza Giderme

Makine düzgün bir şekilde çalışmazsa, servisi aramadan önce aşağıdaki olası problemleri kontrol edin.

Pek çok sorunu kendi başınıza giderebilirsiniz. Daha fazla yardıma ihtiyacınız olursa, Brother Solutions Center tarafından sunulan, en son Sık Sorulan Sorulara ve sorun giderme ipuçlarına başvurabilirsiniz. “

<http://support.brother.com/> ” adresinden bizi ziyaret edin.

Sorun hala devam ediyorsa, yetkili Brother bayinizle ya da en yakın yetkili servis merkeziyle irtibat kurun.

Sık rastlanan arıza giderme başlıkları

Ortak sorun giderme konularının detaylı nedenleri ve çözüm yolları aşağıda açıklanmıştır. Bizimle irtibata geçmeden önce bunlara başvurduğunuzdan emin olun.

Üst iplik sıkıştı	sayfa A-4
Kumaşın ters tarafında dolanan iplik	sayfa A-5
Hatalı iplik tansiyonu	sayfa A-6
Kumaşı makine kaptı ve çıkarılamıyor	sayfa A-8
Masura sarım yuvasının altında iplik dolanırsa	sayfa A-10

Üst iplik sıkışmış

■ Sorun

- Üst iplik tek bir sürekli çizgi olarak görünür.
- Alt iplik kumaşın üst tarafından görünür. (Aşağıdaki çizime bakınız.)
- Üst iplik sıkışmıştır, ve çektiğinizde gelir.
- Üst iplik sıkışmıştır, ve kumaşa kırışıklıklar oluşur.
- Üst iplik tansiyonu gergindir, ve iplik tansiyonu ayarlandıktan sonra bile sonuçlar değişmez.

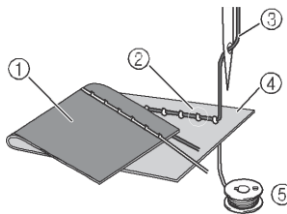

- 1 Kumaşın ters tarafı
- 2 Kumaşın düz tarafından görülen masura ipliği
- 3 Üst iplik
- 4 Kumaşın düz tarafı
- 5 Masura ipliği

■ Neden

Hatalı masura ipliği takma

Masura ipliğine uygulanması gereken uygun tansiyon yerine, masura ipliği hatalı bir biçimde takıldıysa, üst iplik çekildiğinde kumaştan sökülür. Bu nedenle, iplik kumaşın düz kısmından görünür.

■ Çözüm / kontrol detayları

Masura ipliğini doğru bir biçimde takın.



düğmesine basın ve baskı ayağı kolunu yükseltin.

a

Masurayı mekikten çıkarın.

b

İplik doğru yöne doğru sökülecek şekilde masurayı mekiğe yerleştirin.

- İplik sola doğru sökülecek şekilde masurayı sağ elinizle tutun, ve ipliğin ucunu da sol elinizle tutun. Sonrasında, sağ elinizle, masurayı mekiğe yerleştirin.

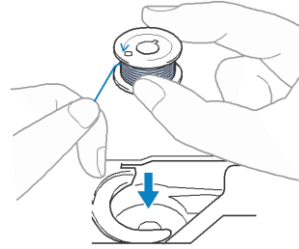

Masura, iplik hatalı yöne sökülecek şekilde yerleştirilirse, dikiş hatalı iplik tansiyonuyla yapılacaktır.

Masurayı elinizle yerinde tutarken, ipliği iğne plakası kapağındaki turnaktan geçirin.

- Masurayı sağ elinizle aşağıya çekin, ve sonrasında sol elinizle turnağın etrafından ipin ucunu çekin.

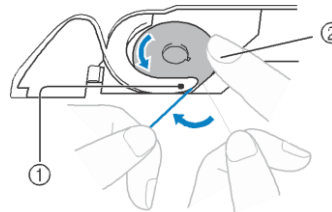

- 1 Tırnak
- 2 Sağ elinizle masurayı aşağıya çekin.

İğne plakası kapağındaki tırnağın içinden geçirmek için ipliği çekin ve sonrasında kesici ile kesin.

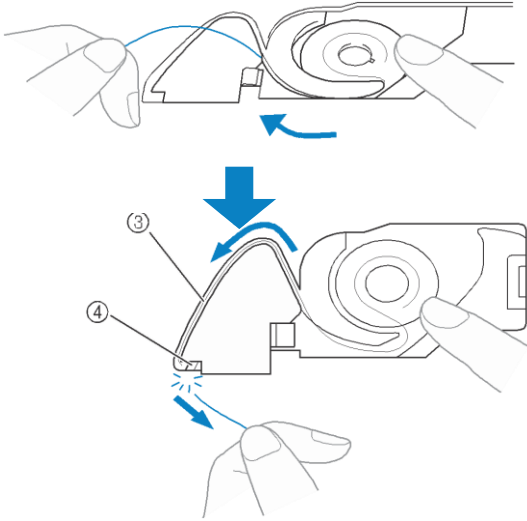

3 Tırnak

4 Kesici

Masura mekiğe doğru bir biçimde takıldıktan sonra doğru iplik tansiyonuyla dikiş yapmak mümkündür.

 tuşuna basarak tüm tuşların ve düğmelerin kilidini kaldırın.

Kumaşın ters tarafında iplik dolanması

■ Sorun

- İplik kumaşın ters tarafında dolanır.

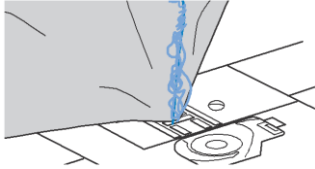

- Dikiş yapmaya başladıktan sonra, bir tıkırtı sesi duyulur ve dikiş devam etmez.
- Kumaşın altına bakıldığında, mektekte iplik dolaşmıştır.

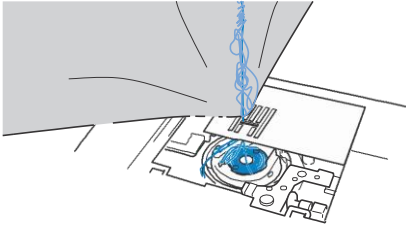

■ Nedeni

Hatalı üst iplik takma

Üst iplik hatalı takıldıysa, kumaştan geçirilen üst iplik sıkıca sökülemez ve üst iplik bir tıkırtı sesi çıkararak mektekte dolanır.

■ Çözüm / kontrol detayları

Dolaşan ipi çıkarın, ve sonrasında üst ipliği kontrol edin.

- a** Dolaşan ipliği çıkarın. Eğer çıkaramıyorsanız, ipliği makasla kesin.

- Detaylar için, sayfa A-2'deki "Çağanozu temizleme"ye bakınız.

- b** Üst ipliği makineden çıkarmak.

- Eğer masura mekikten çıkarılmışsa, "Temel işlemler" kısmındaki "Masura takma"ya ve doğru bir biçimde masurayı takmak için sayfa A-4'teki "Üst iplik sıkışmış" kısmındaki "Çözüm/kontrol detayları"na bakınız.

- c** Üst ipliği düzeltmek için aşağıdaki adımlara bakın. Baskı ayağı kolunu kullanarak baskı ayağını kaldırın.

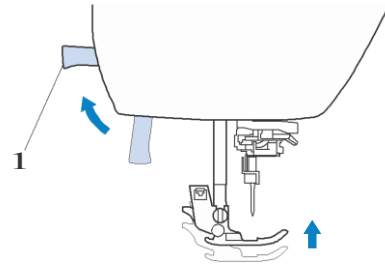

1 Baskı ayağı kolu

→ Makineye iplik takılması için üst iplik kilidi açılır.

- Eğer baskı ayağı yükseltilmezse, makineye doğru bir biçimde iplik takılamaz.

İğneyi yükseltmek için bir ya da iki kez  (İğne konumu düğmesi) düğmesine basın.

d

→ Kasnağın üzerindeki işaret aşağıda gösterildiği gibi yukarıdaysa, iğne doğru bir biçimde kaldırılmıştır. Kasnağı kontrol edin ve eğer işaret bu konumda değilse, bu konuma gelene kadar

 (İğne konumu düğmesi) düğmesine basın.

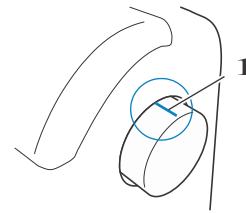

1 Kasnak üzerindeki işaret

- e** Sağ elinizle hafifçe ipliği tutarken, sol elinizle ipliği çekin ve sonrasında ipliği iplik kılavuzu kapağının arkasından öne doğru geçirin.

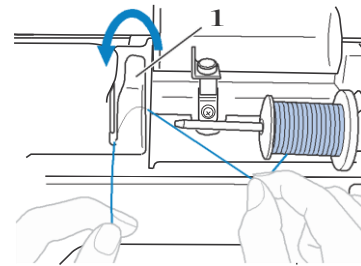

1 İplik kılavuzu kapağı

A

BAKIM VE ARIZA GİDERME

İpliği sağ elinizle hafifçe tutarken, ipliği iplik kılavuzu plakasının altından geçirin ve sonrasında yukarı çekin.

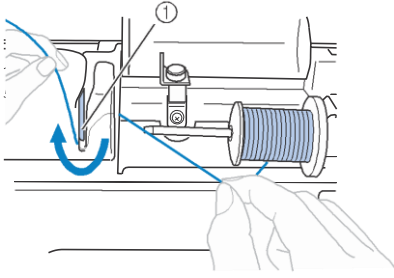

1 İplik kılavuzu plakası

Aşağıda gösterilen sırayla ipliği iplik kanalından geçirin.

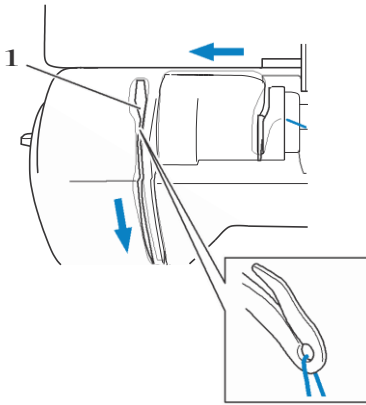

1 Kilit

Baskı ayağını alçaltın.



 düğmesine basın.



İğne mili iplik kılavuzunun arkasından ipliği kaydırın.



İpliği sol elinizle tuttuğunuzda, ipliği, iğne mili iplik kılavuzunun arkasından kolaylıkla geçirebilirsiniz, sonrasında da gösterildiği gibi ipliğe sağ elinizle besleme yapabilirsiniz.

İpliğin, iğne mili iplik kılavuzu tırnağının solunda geçirildiğinden emin olun.

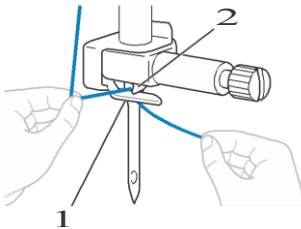

1 İğne mili iplik kılavuzu

2 Tırnak

Sonrasında, iplik geçiriciyi kullanarak iğneye ipliği takın.



“Temel işlemler” kısmındaki “İğneye iplik geçirme” prosedürü ile devam edin.

Hatalı iplik tansiyonu

■ Sorunlar

- **Sorun1:** Masura ipliği kumaşın sağ tarafından görünür. (Aşağıdaki çizime bakın.)
- **Sorun2:** Üst iplik, kumaşın sağ tarafında düz bir çizgi gibi görünür.
- **Sorun3:** Üst iplik kumaşın ters tarafından görünür. (Aşağıdaki çizime bakın)
- **Sorun4:** Masura ipliği, kumaşın ters tarafında düz bir çizgi gibi görünür.
- **Sorun5:** Kumaşın ters tarafındaki dikiş gevşek ya da boşluğu var.

... Sorun 1

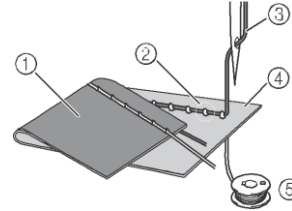

... Sorun 3

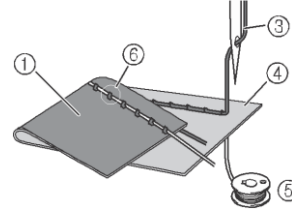

- 1 Kumaşın ters tarafı
- 2 Kumaşın düz tarafından görülen masura ipliği
- 3 Üst iplik
- 4 Kumaşın düz tarafı
- 5 Masura ipliği
- 6 Kumaşın ters tarafından görülen üst iplik

■ Neden/çözüm/kontrol detayları

□ Neden 1

Makineye doğru bir biçimde iplik takılmamış.

<Yukarıda 1 ve 2’de anlatılan sorunlar>

Masura ipliği takma hatalı.

Üst iplik tansiyonunu standart ayarına geri getirin,

ve sonrasında iplik takmayı düzeltmek için sayfa A-4’teki “Üst ipliği sıkıştırma”ya bakınız.

< Yukarıda 3 ve 5’de anlatılan sorunlar >

Üst iplik takma hatalı.

Üst iplik tansiyonunu standart ayarına geri getirin, ve

sonrasında üst iplik takmayı düzeltmek için sayfa A-5’teki “Kumaşın ters tarafında dolaşan iplik” kısmına bakınız.

... **Neden 2****Kumaşa uygun bir iğne ve iplik kullanılmamış.**

Kullanılması gereken makine iğnesi, dikilen kumaşın türüne ve ipliğin kalınlığına bağlıdır.

Eğer kumaşa uygun iğne ve iplik kullanılmazsa, kumaşta kırışıklıklar oluşmasına ya da dikişlerin atlanmasına neden olur ve iplik tansiyonu doğru bir biçimde ayarlanamaz.

- Kullanılan kumaş için uygun olan iğne ve ipliğin kullanıldığını kontrol etmek için “Temel işlemler” kısmındaki “Kumaş/İplik/İğne Kombinasyonları”na bakınız.

... **Neden 3****Uygun bir üst tansiyon seçilmemiş.**

Üst iplik tansiyonu için seçilen ayarlar uygun değildir.

Uygun bir iplik tansiyonu seçmek için “Temel işlemler” kısmındaki “İplik tansiyonu ayarlama”ya bakınız.

Uygun olan iplik tansiyonu kullanılan kumaş türü ve ipliğe göre değişiklik gösterir.

- * Projenizde kullanacağınız kumaşın aynısının fazlalık bir parçasının üzerine deneme dikişi yaparken iplik tansiyonunu ayarlayın.

**Not**

- Eğer üst iplik takma ve masura ipliği takma hatalıysa, iplik tansiyonu doğru bir biçimde ayarlanamaz. Öncelikle üst iplik takmayı kontrol edin, ve sonrasında iplik tansiyonunu ayarlayın.

- Eğer masura ipliği kumaşın sağ tarafından görünüyorsa, **İplik tansiyonu tuşunu kullanma (İplik tansiyonu tuşunun bulunduğu modeller için sayfa B-8’e bakınız.)** Üst ipliğin tansiyonunu azaltmak için “-” ye basın.

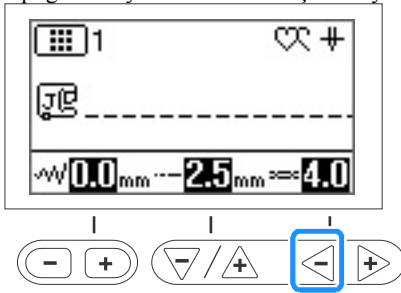
**İplik tansiyonu kadranını kullanma (İplik tansiyonu kadranı bulunan modeller için sayfa B-8’e bakınız.)**

Üst iplik tansiyonunu azaltmak için iplik tansiyonu kadranını sola çevirin.

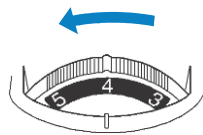

- Üst iplik kumaşın ters tarafından görünüyorsa **İplik tansiyonu tuşunu kullanma (İplik tansiyonu tuşunun bulunduğu modeller için sayfa B-8’e bakınız.)** Üst ipliğin tansiyonunu artırmak için “+” ya basın.

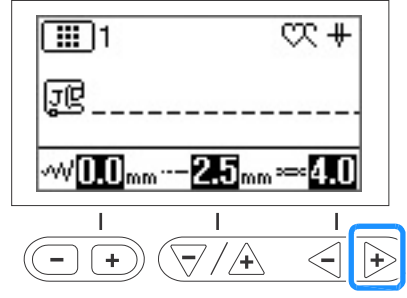
**İplik tansiyonu kadranını kullanma (İplik tansiyonu kadranı bulunan modeller için sayfa B-8’e bakınız.)**

Üst iplik tansiyonunu artırmak için iplik tansiyonu kadranını sağa çevirin.

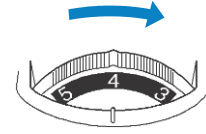

Kumaş makineye sıkıştı ve çıkarılamıyor

Eğer kumaş makineye sıkışmışsa ve çıkarılamıyorsa, iplik iğne plakasının altında karışmış olabilir. Kumaşı makineden çıkarmak için aşağıdaki talimatları izleyin. Eğer işlem bu talimata göre tamamlanamıyorsa, zorla çıkarmaya çalışmak yerine, en yakınınızdaki yetkili Brother servis merkezi ile irtibata geçin.

■ Kumaşı makineden çıkarma

a Acilen makineyi durdurun.

b Makineyi kapatın.

c İğneyi çıkarın.

Eğer iğne kumaşın içine indirildiyse, iğneyi kumaşın içinden çıkarıp yukarı almak için kasmağı kendinizden uzağa doğru çevirin (saat yönünde) ve sonrasında iğneyi çıkarın.

- “Temel işlemler” kısmındaki “İğneyi değiştirme”ye bakınız.

d Baskı ayağını ve baskı ayağı tutucuyu çıkarın.

- “Temel işlemler” kısmındaki “Baskı ayağını değiştirme” ve “Baskı ayağı tutucuyu çıkarma ve takma”ya bakınız.

e Kumaşı kaldırın ve altındaki iplikleri kesin.

Kumaş çıkarılabiliyorsa, çıkarın. Çaçanozu temizlemek için aşağıdaki adımları takip edin.

f İğne plakası kapağını çıkarın.

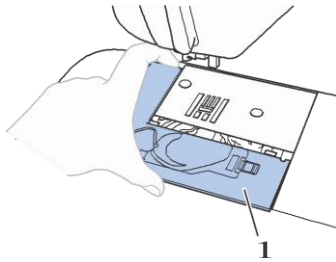

1 İğne plakası kapağı

- Sayfa A-2Wdeki “Çaçanozu temizleme”ye bakınız.

g Karışan iplikleri kesin, ve sonrasında masurayı çıkarın.

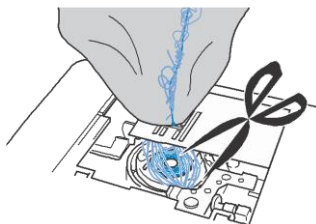

h Mekiği çıkarın.

Mekikte iplik kaldıysa, çıkarın.

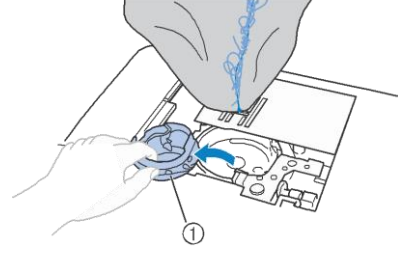

1 Mekik

i Çaçanoz ve etrafında bulunan herhangi bir hav ya da tozu temizlemek için temizlik süpürgesinin ufak aparatını ya da bir temizlik fırçası kullanın.

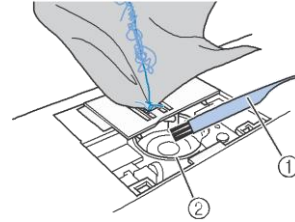

1 Temizleme fırçası
2 Çaçanoz

Kumaş çıkarılabildiyse	a adımıyla devam edin
Kumaş çıkarılamadıysa	b adımıyla devam edin



Not

- Basıncılı kutu hava kullanılması tavsiye edilmez.

j İğne plakası üzerindeki iki vidayı gevşetmek için verilen disk şeklindeki tornavidayı kullanın.

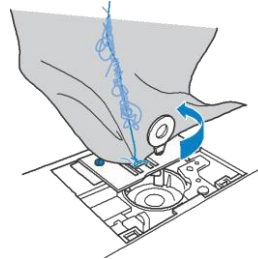

Not

- Çıkarılan vidaları makinenin içine düşürmemeye dikkat edin.

k İğne plakasını hafifçe yukarı kaldırın, dolaşan iplikleri kesin ve sonrasında iğne plakasını çıkarın.

Kumaşı ve iplikleri iğne plakasından çıkarın.

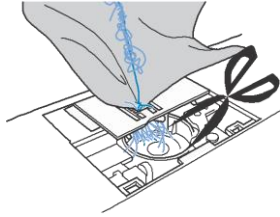

Eğer kumaş bu adımları tamamladıktan sonra da çıkarılamıyorsa, en yakınınızdaki yetkili Brother servis merkeziyle irtibata geçin.

l Çığanozda ya da dişlikerin etrafındaki iplikleri çıkarın.

m Dişlileri yukarı almak için kasnağı çevirin.

n İğne plakasındaki iki vida deliğini iğne plakası montaj tabanındaki iki delikle hizalayın, ve sonrasında iğne plakasını makineye yerleştirin.

o İğne plakasının sağ tarafındaki vidayı elinizle hafifçe sıkın. Sonra, sol taraftaki vidayı iyice sıkılmak için disk şeklinde bir tornavida kullanın. Son olarak sağ taraftaki vidayı iyice sıkın.

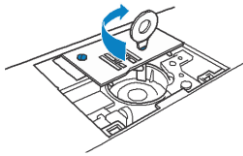

Dişlilerin rahat bir biçimde hareket ettiğini ve iğne plakasındaki yuvalarının kenarlarının temas etmediğini kontrol etmek için kasnağı çevirin.

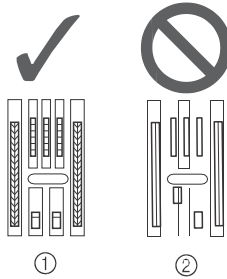

- 1 Dişlilerin doğru pozisyonu
- 2 Dişlilerin hatalı pozisyonu



Not

- Çıkarılan vidaları makinenin içine düşürmemeye dikkat edin.

p Mekiğin üzerindeki S işareti, makinenin üzerindeki Z işaretiyle hizalanacak şekilde mekiği yerleştirin.

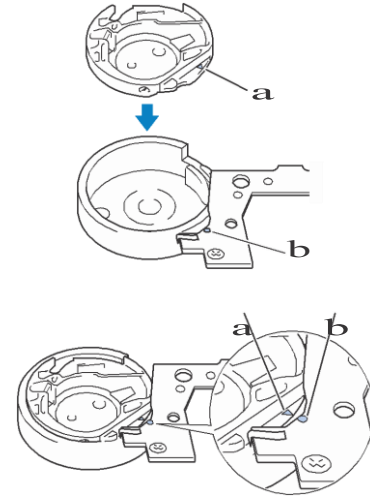

- S ve Z işaretlerini hizalayın.

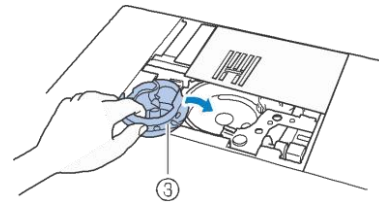

- 1 S işareti
- 2 Z işareti
- 3 Mekiği

- Mekiği takmadan önce belirtilen noktaların hizalandığından emin olun.



UYARI

- Asla çizilmiş bir mekiği kullanmayın, Aksi takdirde üst iplik karışabilir, iğne kırılabilir ve dikiş performansı azalabilir.
- Mekiği düzgün bir biçimde taktığınızdan emin olun, aksi takdirde iğne kırılabilir.

q Sayfa A-2'deki "Mekiği temizleme"nin **j** adımına göre iğne plakası kapağını takın.

r İğnenin durumunu kontrol ettikten sonra takın.

Eğer iğne kötü durumdaysa, örneğin eğikse, yeni bir iğne taktığınızdan emin olun.

- "Temel işlemler" kısmındaki "İğneyi kontrol etme" ve "İğneyi değiştirme"ye bakınız.



UYARI

- Asla iğneleri eğmeyin. Eğilen iğneler kolaylıkla kırılabilir, yaralanmalara neden olabilirler.

A

BAKIM VE ARIZA GİDERME

**Not**

- Bu işlemi tamamladıktan sonra, makinenin doğru bir biçimde çalıştığını kontrol etmek için aşağıdaki ile “Makine işlemlerini kontrol etme” ilgili prosedürle devam edin.

**Hatırlatma**

- Kumaş makineye sıkıştığında iğne zarar göreceği için, iğneyi yenilemenizi öneririz.

■ Makine işlemlerini kontrol etme

Eğer iğne plakası çıkarılmışsa, yüklemenin doğru bir biçimde yapıldığını onaylamak için makine işlemlerini kontrol edin.

a Makineyi başlatın.

b Dikişini seçin.

**Not**

- Henüz baskı ayağını ve ipliği takmayın.

o Kasnağı kendinize doğru yavaşça çevirin (saat yönünün tersine), ve iğnenin iğne plakası ağızındaki merkeze indiğini kontrol etmek için yanlardan bakın.

Eğer iğne, iğne plakasıyla temas ederse, sayfa A-8’deki **a** adımıdaki “Kumaşı makineden çıkarma” ile başlayarak, iğne plakasını çıkarın, ve sonra yeniden takın.

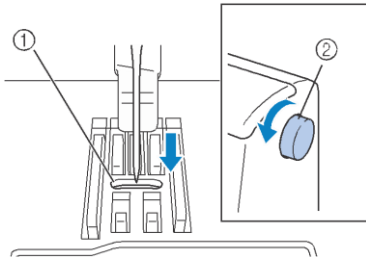

- 1 İğne plakasındaki açıklık
- 2 Kasnak

a Dikişini seçin. Aynı anda, dikiş uzunluğu ve genişliğini maksimum ayarlarına çıkarın.

- Ayarları değiştirmekle ilgili detaylar için, “Temel işlemler” kısmındaki “Dikiş uzunluğunu ayarlama”ya ve “Dikiş genişliğini ayarlama”ya bakınız.

o Kasnağı yavaşça kendinize doğru çevirin (saat yönünün tersine) ve iğne mili ve dişlilerin düzgün çalıştığını kontrol edin.

Eğer iğne ve dişliler, iğne plakası ile temas ediyorsa, makine hata veriyor olabilir; bu durumda, en yakın yetkili Brother servis merkezi ile irtibata geçin.

f Makineyi kapatın, ve ardından masurayı ve baskı ayağını takın.

- “Temel işlemler” kısmındaki “Baskı ayağını değiştirme” ve “Masura takma”ya bakınız.

e Makineye ipliği doğru bir biçimde takın.

- Makineye iplik takmakla ilgili detaylar için, “Temel işlemler” kısmındaki “Üst İpliği Takma”ya bakınız.

**Hatırlatma**

- Üst ipliğin hatalı takılması sonucu, iplik karışmış olabilir. Makineye ipliğin düzgün takıldığından emin olun.

b Pamuklu kumaşla deneme dikişi yapın.

**Not**

- Hatalı dikiş yapma, hatalı üst iplik takma ya da ince kumaşları dikme sonucunda oluşabilir. Deneme dikişinin sonuçları yetersiz olursa, üst iplik takmayı ya da kullanılan kumaşın türünü kontrol edin.

İplik masura sarım yuvasının altında karışmışsa

Eğer bobbin sarımı, iplik masura sarım iplik kılavuzu öngörme diski altından doğru bir biçimde geçirilmeden başlatılırsa, iplik masura sarım yuvasının altında karışabilir.

Böyle bir durumda, aşağıdaki talimata göre ipliği sökün.

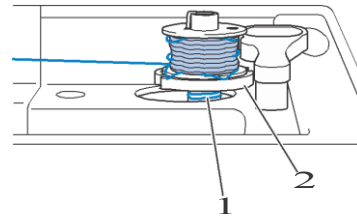

- 1 İplik
- 2 Masura sarım yuvası

⚠ UYARI

- İplik masura sarım yuvasının altında karışmışsa bile masura sarım yuvasını çıkarmayın. Yaralanmalara neden olabilir.
- Arka masura sarım kılavuzu üzerindeki vidayı çıkarmayın, aksi takdirde makine zarar görebilir; vidayı çıkararak ipliği sökemezsiniz.

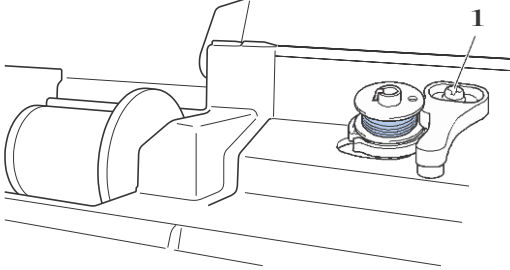

1 Arka masura sarım kılavuzu vidası

Eğer iplik, masura sarım yuvasının altında karışırsa,

- Masura sarımını durdurmak için “Başlat /Durdur” düğmesine bir kez basın. Pedal takılıysa, ayağınızı pedaldan çekin.

- Masura sarım iplik kılavuzunun yanındaki makasla ipliği kesin.

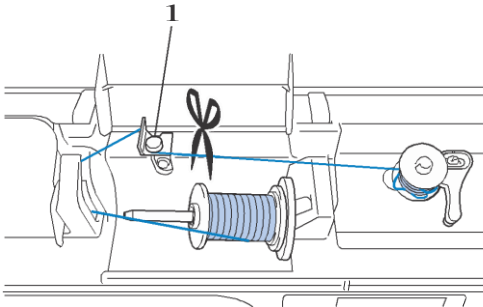

1 Masura sarım iplik kılavuzu

Masura sarım şaftını sola kaydırın, ve sonrasında masurayı şafttan çıkarın ve masurayı şafttan tamamen çıkarabilmek için masuraya giden ipliği kesin.

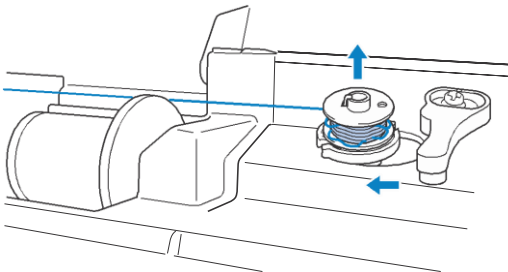

- İpliğin ucunu sol elinizle tutun, ve aşağıda gösterildiği gibi sağ elinizle ipliği saat yönünde sökün.

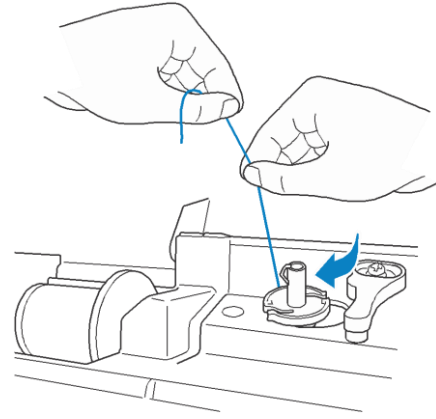

- Masurayı yeniden sarın.



Not

- İpliğin, masura sarım iplik kılavuzunun öngörme diskinin altından doğru bir biçimde geçtiğinden emin olun.

A

BAKIM VE ARIZA GİDERME



Sorunlar Listesi

■ Hazırlanma

Sorun	Olası neden	Çözüm	Sayfa
İğneye iplik takılmıyor.	İğne doğru konumda değil	İğneyi kaldırmak için "İğne Konumu" düğmesine basın.	B-3
	İğne düzgün takılmamış.	İğneyi yeniden düzgünce takın.	B-29
	İğne çevrilmiş, eğilmiş ya da ucu körelmiş.	İğneyi değiştirin.	B-29
	Üstten geçen iplik hatalı.	Makineye iplik geçirme adımlarını kontrol edin ve ipliği makineye yeniden takın.	B-21
	İğneye iplik takma kancası eğik ya da iğne deliğinden geçmiyor.	Yetkili bayinizle ya da en yakındaki yetkili Brother servis merkezi ile irtibata geçin.	-
	İğneye iplik takma kolu hareket etmiyor ya da orijinal konumuna geri alınmıyor.	Yetkili bayinizle ya da en yakındaki yetkili Brother servis merkezi ile irtibata geçin.	-
	65/9 boyutlarında bir iğne kullanılıyor.	İğne iğne geçiriciyle uyumlu değil. İpliği iğnenin deliğinden elle geçirin.	B-24
Masura ipliği masura üzerine düzgün bir biçimde sarılmıyor.	İplik, masura sarım ipliği kılavuzundan düzgün bir biçimde geçirilmemiş.	İpliği, masura sarım ipliği kılavuzundan düzgün bir biçimde geçirin.	B-15
	Masura yavaş dönüyor.	Dikiş hızı regülatörünü sağa hareket ettirin, böylece hız artacaktır.	B-15
	Çekilen iplik masuranın üzerine düzgün bir biçimde sarılmamış.	Sökülen ipliği 5 ya da 6 kez saat yönünde masuranın etrafına sarın.	B-15
	Boş masura pimin üzerine düzgün bir biçimde oturtulmamış.	Boş masurayı pimin üzerine oturtun ve yerine oturduğunu duyana kadar yavaşça masurayı çevirin.	B-15
Masurayı sararken, masura ipliği masura sarım yuvasının altında sarılmış.	Masura sarım yuvasının altında sarılan ipliği çıkardıktan sonra, masurayı düzgün bir biçimde sarın. Masura sarımı için makineye iplik takarken, yardım için makinenin üst kısmına çizilmiş olan görüntüleri takip edin.	B-15, A-10	
Masura ipliği sökülemiyor.	İğne çevrilmiş, eğilmiş ya da ucu körelmiş.	İğneyi değiştirin.	B-29
	Masura düzgün bir biçimde ayarlanmamış.	Masurayı yeniden düzgün bir biçimde ayarlayın.	B-18
LCD'de hiçbir şey görünmüyor.	Ana şalter açık değil.	Ana şalteri AÇIN.	B-10
	Güç kablosunun fişi prize takılı değil.	Güç kablosunun fişini prize takın.	B-10
	LCD parlaklığı ya çok açık ya da çok koyudur.	LCD'nin parlaklık ayarını yapın.	A-20
LCD ekranı buğulanıyor.	LCD ekranı üzerinde buğulanma oluşmuş.	Bir süre sonra, bulanıklık kaybolur.	-
Çalışma tuşları yanıt vermiyor.	Tuşlara basarken elinizde eldiven var. Tuşlara tırnakla basılıyor. Elektrostatik olmayan bir dokunmatik kalem kullanılıyor.	Çalışma tuşlarına doğrudan parmağınızla dokununuz. Uygun bir dokunmatik kalem kullanıyorsanız, kapasitif algılama ile uyumlu olduğundan emin olun..	B-4
Çalışma tuşları yanıt vermiyor, ya da hassasiyet fazla.	Çalışma tuşlarının hassasiyeti kullanıcıya göre ayarlanmamış.	Çalışma tuşlarının hassasiyetini ayarlayın.	B-14

Sorun	Olası neden	Çözüm	Sayfa
Dikiş ışığı yanmıyor.	Dikiş ışığı zarar görmüş.	Yetkili bayinizle ya da en yakındaki yetkili Brother servis merkezi ile irtibata geçin.	-
	 Ayarlar ekranında "Işık" "KAPALI" konuma getirilmiş.	Ayarı "AÇIK" konumuna getirin.	B-12

■ Dikiş yaparken

Sorun	Olası neden	Çözüm	Sayfa
Makine çalışmıyor.	"Başlat/Durdur" düğmesine basılmadı.	"Başlat/Durdur" düğmesine basın.	B-36
	Masura sarım şaftı sağa doğru itirilmiş.	Masura sarım şaftını sola alın.	B-15
	Seçili bir desen yok.	Bir desen seçin.	B-35
	Baskı ayağı indirilmedi.	Baskı ayağını indirin.	B-36
	Pedal takılıyken "Başlat/Durdur" düğmesine basılmış.	Pedali çıkarın, ya da makineyi çalıştırmak için pedali kullanın.	B-37
	"Başlat/Durdur" düğmesine, zikzak dikiş genişliğini kontrol etmek amacıyla makine dikiş hızı regülatörü için ayarlı olduğunda basılmış.	Makineyi çalıştırmak için "Başlat/ Durdur" düğmesi yerine pedali kullanın ya da  (Genişlik kontrolü) öğesini ayarlar ekranından "KAPATIN".	B-12, B-37
İğne kırıldı.	İğne hatalı takılmış.	İğneyi yeniden düzgünce takın.	B-29
	İğne bağı vidası sıkıştırılmamış.	İğne bağı vidasını sıkıştırın..	B-29
	İğne çevrilmiş ya da eğilmiş.	İğneyi değiştirin.	B-29
	Seçili kumaş için yanlış iğne ya da ipliğin kullanımı.	"Kumaş/İplik/İğne Kombinasyonları" Tablosunu inceleyin.	B-28
	Hatalı baskı ayağı kullanılmış.	Önerilen baskı ayağını kullanın.	B-32
	Üst iplik tansiyonu çok yüksek.	İplik tansiyonu ayarını yapın.	B-41
	Dikiş sırasında kumaş çekiliyor.	Dikiş sırasında kumaşı çekmeyin.	-
	Makara kapağı yanlış ayarlanmış.	Makara kapağını takma metodunu kontrol edin, ardından makara kapağını yeniden takın.	B-15
	İğne plakası ağzının etrafında çizikler var. * İğne plakası ağzının sol tarafında bir tırnak var. Bu bir çizik değil.	İğne plakasını değiştirin ya da yetkili Brother bayiniz ile irtibata geçin.	A-8
			
Baskı ayağı deliklerinin etrafında çizikler var.	Baskı ayağını değiştirin, ya da yetkili Brother bayiniz ile irtibata geçin.	B-31	
Mekiğin üzerinde çizikler var.	Mekiği değiştirin, ya da yetkili Brother bayiniz ile irtibata geçin.	A-2	

Sorun	Olası neden	Çözüm	Sayfa
İğne kırıldı.	İğne hatalı.	İğneyi değiştirin.	B-29
	Bu makine için özel olarak tasarlanan masura kullanılmamış.	Hatalı masuralar düzgün çalışmaz. Yalnızca bu makine için özel olarak tasarlanan masurayı kullanın.	B-15
	Üst iplik takma hatalı.	Makineye iplik takma adımlarını kontrol edin ve makineye yeniden iplik takın.	B-21
	Masura düzgün bir biçimde ayarlanmamış.	Masura ipliğini yeniden düzgün bir biçimde ayarlayın.	B-18
	Baskı ayağı hatalı takılmış.	Baskı ayağını düzgün bir biçimde takın.	B-31
	Baskı ayağı tutucunun vidası gevşek.	Baskı ayağı tutucunun vidasını güvenli bir biçimde sıkıştırın.	B-32
	Kumaş çok kalın.	Kasnak çevrildiğinde, iğnenin delebileceği bir kumaş kullanın.	B-28, S-4
	Kalın kumaşları ya da kalın dikişleri dikerken kumaş beslemesi zor oluyor.	Kumaşın zorlanmadan beslenmesini sağlayın.	S-4
	Dikiş uzunluğu çok kısa.	Dikiş uzunluğunu ayarlayın.	B-40
	Masura ipliği doğru sarılmamış.	Masura ipliğini doğru bir biçimde sarın.	B-15
Üst iplik koptu.	Makineye düzgün bir biçimde iplik takılmamış (hatalı makara kapağı kullanımı, makara kapağı gevşek, iplik iğne mili iplik geçiriciyi yakalamıyor vs).	Makineye yeniden düzgün bir biçimde iplik takın.	B-21
	Düğümlemiş ya da karışmış iplik kullanılmış.	Düğümleri açın, karışıklığı çözün.	–
	Seçilen iğne iplikle kullanmak için uygun değil.	Kullanılan iplik türüne uygun bir iğne seçin.	B-28
	Üst iplik tansiyonu çok sıkı.	İplik tansiyonunu ayarlayın.	B-41
	İplik karışmış.	Karışan ipliği kesmek için makas vs kullanın ve çaganozdan çıkarın.	A-5
	İğne çevrilmiş, eğilmiş ya da ucu körelmiş.	İğneyi değiştirin.	B-29
	İğne hatalı bir biçimde takılmış.	İğneyi yeniden düzgün bir biçimde takın.	B-29
	İğne plakası ağzının etrafında çizikler var. * İğne plakası ağzının sol tarafında bir tırnak var. Bu bir çizik değil.	İğne plakasını değiştirin ya da yetkili Brother bayiniz ile irtibata geçin.	A-8
	Baskı ayağı deliklerinin etrafında çizikler var.	Baskı ayağını değiştirin, ya da yetkili Brother bayiniz ile irtibata geçin.	B-31
	Mekiğin üzerinde çizikler var.	Mekiği değiştirin, ya da yetkili Brother bayiniz ile irtibata geçin.	A-2
	Seçili kumaş için yanlış iğne ya da ipliğin kullanımı.	“Kumaş/İplik/İğne Kombinasyonları” Tablosunu inceleyin.	B-28
	Dikiş yapılırken, iplik dolanmış ya da karışmış.	Üst ve alt ipliği yeniden takın.	B-15, B-21
Bu makine için özel olarak tasarlanan masura kullanılmamış.	Hatalı masuralar düzgün çalışmaz. Yalnızca bu makine için özel olarak tasarlanan masurayı kullanın.	B-15	

Sorun	Olası neden	Çözüm	Sayfa
İplik kumaşın ters tarafında düğüm olmuş.	Üst iplik takma hatalı.	Makineye iplik takma adımlarını kontrol edin ve makineye yeniden iplik takın. Makineye iplik takarken, baskı ayağının kaldırılmış olduğundan emin olun, böylece üst iplik üst tansiyona uygun bir biçimde ayarlanır.	B-21, A-5
	Seçili kumaş için yanlış iğne ya da ipliğin kullanımı.	"Kumaş/İplik/İğne Kombinasyonları" Tablosunu inceleyin.	B-28
Üst iplik çok gergin	Masura ipliği doğru takılmamış.	Masura ipliğini doğru bir biçimde takın.	B-18, A-4
Masura ipliği kopuyor.	Masura ayarı hatalı bir biçimde yapılmış.	Masurayı yeniden düzgün bir biçimde ayarlayın.	B-18
	Masura ipliği hatalı bir biçimde sarılmış.	Doğru sarılmış bir masura kullanın.	B-15
	Masura üzerinde çizikler var ya da düzgün bir biçimde dönmüyor.	Masurayı değiştirin.	B-18
	İplik karışmış.	Karışan ipliği kesmek için makas vs kullanın ve çağanozdan çıkarın.	A-8
	Bu makine için özel olarak tasarlanan masura kullanılmamış.	Hatalı masuralar düzgün çalışmaz. Yalnızca bu makine için özel olarak tasarlanan masurayı kullanın.	B-15
Kumaş toplanıyor.	Üst ipliği ya da masura ipliğini takmada hata var.	Makineye iplik takma ile ilgili adımları kontrol edin ve ipliği yeniden düzgün bir biçimde takın.	B-21
	Masura kapağı hatalı ayarlanmış.	Masura kapağını takma yöntemini kontrol edin, sonrasında masura kapağını yeniden takın.	B-21
	Seçili kumaş için yanlış iğne ya da ipliğin kullanımı.	"Kumaş/İplik/İğne Kombinasyonları" Tablosunu inceleyin.	B-28
	İğne çevrilmiş, eğilmiş ya da ucu körelmiş.	İğneyi değiştirin.	B-29
	İnce kumaşları dikerken dikişler çok uzun.	Dikiş uzunluğunu kısaltın.	B-40
	İplik tansiyonu hatalı	İplik tansiyonunu ayarlayın.	B-41
	Hatalı baskı ayağı.	Doğru baskı ayağını kullanın.	B-32
Atlanan dikişler	Makineye iplik hatalı takılmış.	Makineye iplik takma ile ilgili adımları kontrol edin ve ipliği yeniden düzgün bir biçimde takın.	B-21
	Seçili kumaş için yanlış iğne ya da ipliğin kullanımı.	"Kumaş/İplik/İğne Kombinasyonları" Tablosunu inceleyin.	B-28
	İğne çevrilmiş, eğilmiş ya da ucu körelmiş.	İğneyi değiştirin.	B-29
	İğne hatalı takılmış.	İğneyi düzgün bir biçimde yeniden takın.	B-29
	İğne yıpranmış / zarar görmüş.	İğneyi değiştirin.	B-29
	İğne plakasının altında toz ve tiftik birikmiş.	Bir fırça yardımıyla tozları ve tiftikleri temizleyin.	A-2
	İnce ya da streç kumaşlar dikiliyor.	Kumaşın altına ince bir kağıt parçası koyarak dikiş yapın.	S-4, D-3
Dikiş yok	İğne çevrilmiş, eğilmiş ya da ucu körelmiş.	İğneyi değiştirin.	B-29
	Masura ayarı hatalı bir biçimde yapılmış.	Masura ipliğini yeniden düzgün bir biçimde ayarlayın.	B-18
	Üst iplik takma hatalı.	Makineye iplik takma ile ilgili adımları kontrol edin ve ipliği yeniden takın.	B-21



Sorun	Olası neden	Çözüm	Sayfa
Dikiş sırasında yüksek perdeli ses	Dişlilere toz ya da hav sıkıştı.	Toz ya da havı temizleyin.	A-2
	Çağanoza iplik parçaları kaçmış.	Çağanozu temizleyin.	A-2
	Üst iplik takma hatalı.	Makineye iplik takma ile ilgili adımları kontrol edin ve ipliği yeniden takın.	B-21
	Bu makine için özel olarak tasarlanan masura kullanılmamış.	Hatalı masuralar düzgün çalışmaz. Yalnızca bu makine için özel olarak tasarlanan masurayı kullanın.	B-15
	Mekikte iplik delikleri ve sürtünme çizikleri var.	Mekiği değiştirin, ya da yetkili Brother bayinize danışın.	A-2
Kumaş makineye besleme yapmıyor.	Dişliler aşağı konuma ayarlandı.	Dişli konumu düğmesini sağa kaydırın. ▲▲▲	B-2
	Dikişler birbirine çok yakın.	Dikiş uzunluğu ayarını uzatın.	B-40
	Hatalı baskı ayağı kullanılmış.	Doğru baskı ayağı kullanın.	B-32
	İğne çevrilmiş, eğilmiş ya da ucu körelmiş.	İğneyi değiştirin.	B-29
	İplik karışmış.	Karışan ipliği kesin ve çağanozdan çıkarın.	A-8
	“J” zikzak ayağı, dikişin başında kalın dikiş üzerinde eğimlidir.	Dikiş sırasında baskı ayağı seviyesini korumak için “J” zikzak ayağı üzerinde baskı ayağı kilitleme pimini kullanın (sol taraftaki siyah düğme)	S-4
	Kumaş için baskı ayağı basıncı hatalı bir biçimde ayarlanmış.	Ayarlar ekranında baskı ayağı basıncını ayarlayın.	B-44
Kumaş ters yöne besleme yapıyor.	Besleme mekanizması hasar görmüş.	Yetkili bayinizle ya da en yakındaki yetkili Brother servis merkezi ile irtibata geçin.	–
İğne, iğne plakasına temas ediyor.	İğne kelepçe vidası gevşek.	İğne kelepçe vidasını iyice sıkıştırın. İğne eğik ya da körelmişse, yenisiyle değiştirin.	B-29
	İğne çevrilmiş, eğilmiş ya da ucu körelmiş.	İğneyi değiştirin.	B-29
Makineyle dikilen kumaş çıkarılmıyor.	İğne plakasının altında iplik karıştı.	Kumaşı yukarı kaldırın ve altındaki iplikleri kesin ve çağanozu temizleyin.	A-8
Kırılan iğne makinenin içine düştü	–	Makineyi kapatın, ve sonrasında iğne plakasını çıkarın. Makinenin içine düşen iğne görünüyorsa, çıkarmak için cımbız kullanın. İğneyi çıkardıktan sonra, iğne plakasını orijinal konumuna geri getirin ve yeni bir iğne takın. Makineyi açmadan önce, kolayca döndüğünü ve yeni iğnenin iğne plakası ağzının merkezine girdiğini kontrol etmek için kasnağı yavaşça kendinize doğru çevirin. Eğer kasnak rahatlıkla dönmüyorsa ya da makineye düşen iğne çıkarılmıyorsa, yetkili bayinizle ya da en yakındaki yetkili Brother servis merkezi ile irtibata geçin.	A-8
El çarkı döndürüldüğünde yavaş gidiyor.	İplik mekiğe dolanmış.	Mekikten dolaşan ipliği çıkarın. Doğru bir biçimde pozisyon alması için mekiği yeniden takın..	A-5, A-8











Sorun	Olası neden	Çözüm	Sayfa
Dikiş düzgün dikilmiyor.	Dikmek istediğiniz dikiş türüne uygun olmayan bir baskı ayağı kullanılmış.	Dikmek istediğiniz dikiş türüne uygun bir baskı ayağı takın.	B-32
	İplik tansiyonu hatalı.	Üst iplik tansiyonunu ayarlayın.	B-41, A-6
	Örneğin mekikte iplik dolaştı.	Dolaşan ipliği çıkarın. İplik mekikte karıştıysa, çağanozu temizleyin.	A-8
	Dişliler aşağı konuma ayarlandı.	Dişli konumu düğmesini sağa kaydırın. ▲▲▲	B-2

■ Dikiş sonrasında

Sorun	Olası neden	Çözüm	Sayfa
İplik tansiyonu hatalı	Üst iplik takma hatalı.	Makineye iplik takma ile ilgili adımları kontrol edin ve ipliği yeniden takın.	B-21
	Masura ayarı hatalı bir biçimde yapılmış.	Masurayı resetleyin. (İğne plakası çıkarılmışsa, iğne plakasını yeniden takın ve mekiği takmadan önce vidalarını sıkın. İğnenin iğne plakası ağzının merkezine girdiğinden emin olmak için kontrol edin.)	B-18, A-2
	Seçili kumaş için yanlış iğne ya da ipliğin kullanımı.	"Kumaş/İplik/İğne Kombinasyonları" Tablosunu inceleyin.	B-28
	Baskı ayağı tutucu düzgün takılmamış.	Baskı ayağı tutucuyu yeniden düzgün bir biçimde takın.	B-32
	İplik tansiyonu yanlış ayarlanmış.	İplik tansiyonunu ayarlayın.	B-41, A-6
	Masura ipliği hatalı bir biçimde sarılmış.	Doğru sarılmış bir masura kullanın.	B-15
	İğne çevrilmiş, eğilmiş ya da ucu körelmiş.	İğneyi değiştirin.	B-29
	Bu makine için özel olarak tasarlanan masura kullanılmamış.	Hatalı masuralar düzgün çalışmaz. Yalnızca bu makine için özel olarak tasarlanan masurayı kullanın.	B-15
Karakter ya da dekoratif desenler hizalı değil	Desen düzenleme ayarları hatalı bir biçimde yapılmış..	Desen düzenleme ayarlarını kontrol edin.	D-10
Desen oluşmuyor	Hatalı baskı ayağı kullanılmış.	Doğru baskı ayağı kullanın.	B-32
	İnce ya da streç kumaşlar üzerinde sabitleyici malzeme kullanılmamış.	Sabitleyici malzeme yerleştirin.	S-4, D-3
	İplik tansiyonu doğru ayarlanmamış.	İplik tansiyonunu ayarlayın.	B-41, A-6
	Kumaş çekilmiş, itilmiş ya da dikilirken bir kenardan besleme yapılmış.	Kumaşın düz bir çizgide besleme yapılabilmesi için dikiş yaparken elinizle kumaşı ilerletin.	B-36
	Örneğin mekikte iplik dolaştı.	Dolaşan ipliği çıkarın. İplik mekikte karıştıysa, çağanozu temizleyin.	A-8

Hata mesajları

Makinenin doğru bir biçimde ayarı yapılmadan önce “Başlat/Durdur” düğmesine basılırsa ya da bir işlem hatalı yapılırsa, LCD’de bir hata mesajı ekrana gelir. Ekranda beliren talimatları takip edin. Hata mesajı görüntülendiğinde  ya da  tuşuna basarsanız, mesaj ekrandan kaybolur.

	Hata mesajları	Neden / Çözüm
1	 Change the speed controller mode to “OFF”.	Bu mesaj, dikiş hızı regülatörü zikzak dikiş genişliğini kontrol etmek için ayarlandığında, ve “Başlat/Durdur” düğmesine basıldığında görüntülenir.  (genişlik kontrolü) düğmesini “KAPATIN” (bkz. Sayfa B-12) veya makineyi çalıştırmak için pedalı kullanın.
2	 Change to the single needle mode, and replace the needle.	Bu mesaj  (çift iğne) “AÇIK” olduğunda ve çift iğne seçildiğinde dikilemeyen bir dikiş deseni olduğunda görüntülenir.
3	 Disconnect the foot controller.	Bu mesaj, pedal takılıyken, “Başlat/Durdur” düğmesine basıldığında görüntülenir.
4	 Lift the buttonhole lever.	Bu mesaj ilik kolu aşağıdayken, ilik dışında bir dikiş seçildiğinde, ve “Başlat/Durdur” düğmesi gibi bir düğmeye basıldığında görüntülenir.
5	 Lower the buttonhole lever.	Bu mesaj, ilik kolu yukarıdayken, bir ilik dikişi seçildiğinde ve “Başlat/Durdur” düğmesi gibi bir düğmeye basıldığında görüntülenir.
6	 Lower the presser foot lever.	Bu mesaj, baskı ayağı kaldırdığında, “Başlat/Durdur” düğmesi gibi bir düğmeye basıldıysa gösterilir.
7	 No more stitches can be combined.	Bu mesaj 70 dekoratif dikişten fazlasını birleştirmeye çalıştığınızda görüntülenir.
8	 OK to cancel the current pattern selection?	Bu mesaj dikiş modu değiştirildiğinde görüntülenir.

	Hata mesajları	Neden / Çözüm
9	⚠ OK to delete the selected pattern?	Bu mesaj kayıtlı bir deseni silmeye çalıştığınızda görüntülenir.
10	⚠ Return the bobbin winding shaft to left.	Bu mesaj, sarım şaftı sağa doğru hareket ettiğinde, ters/takviye dikiş düğmesi gibi bir düğmeye basıldığında görüntülenir.
11	⚠ Select a pattern.	Bu mesaj, bir dikiş silindikten sonra "Başlat/Durdur" düğmesi gibi bir düğmeye basıldığında görüntülenir.
12	⚠ The safety device has been activated.	Bu mesaj dolaşmış iplik veya iplik beslemesi ile ilgili başka bir nedenden dolayı motor kilitlendiği zaman görüntülenir.
13	⚠ Turn off the power and replace the needle plate.	Bu mesaj, düz dikiş iğne plakası takılıken, düz dikişten (orta iğne konumu) başka bir dikişle dikiş yapmaya çalıştığınızda görüntülenir. Ayrıca bu mesaj, makine hala açıkken, iğne plakası çıkarıldığında gösterilir.
14	F**	Makine kullanımdayken, LCD'de "F**" hata mesajı görüntüleniyorsa, makine hata veriyor olabilir. Lütfen en yakın yetkili Brother servis merkezi ile temasa geçin.

İşlem sinyali

Her tuşa basıldığında bir sinyal sesi duyacaksınız. Hatalı bir işlem yapıldıysa, iki ya da dört sinyal sesi duyacaksınız.

■ Bir tuşa basıldıysa (doğru işlem)

Bir sinyal duyulur.

■ Hatalı işlem yapıldığında

İki ya da dört sinyal duyulur.

■ Örneğin ip düğümlendiği için makine kilitlenirse

Makine dört saniye boyunca sinyal verir ve otomatik olarak durur.

Hata nedenini kontrol ettiğinizden emin olun ve dikiş yapmaya devam etmeden önce düzeltin.

■ İşlem sinyalini iptal etme

🔊 Ayarlar ekranından 🔊 (Alarm) seçin ve “KAPALI” konuma getirin.



LCD'de hiçbir şey görünmüyor

Eğer makine açıkken LCD'de hiçbir şey görünmüyorsa, LCD'nin parlaklığı ya çok açık ya da çok koyudur. Bu durumda aşağıdaki işlemleri yerine getirin.

🔌 Makineyi kapatın.

🔌 Çalışma panelindeki ⏻ (takviye dikişi düğmesi) düğmesine basarak dikiş makinesini çalıştırın.

⏪ “-” ya da “+” tuşuna basın.

Ekranın görülebileceği şekilde, LCD parlaklığını ayarlayın.

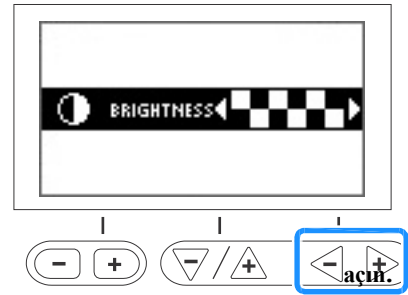

🔌 Makineyi kapatın, sonrasında yeniden

Dizin

Sayısal

1/4" kapitone ayağı.....	S-29
1/4" kılavuzlu kapitone ayağı	S-29
7 mm saten dikişler	D-2

A

Aksesuarlar	
Dahili aksesuarlar.....	B-6
Opsiyonel aksesuarlar	B-7
Aksesuar bölümü	B-5
Ayarlanabilir fermuar/biye ayağı	S-24
Dikiş uzunluğunu ayarlama	B-40
Dikiş genişliğini ayarlama	B-40
İplik tansiyonunu ayarlama	B-41
Hava deliği.....	B-2
Aplike	S-27
Baskı ayağı tutucuyu takma	B-32
Otomatik takviye dikişi tuşu	B-38
Otomatik iplik kesme	B-43

B

Jarse iğnesi	B-28
Çubuk teyel dikiş	S-36
Temel dikiş yapma	B-34, D-4
Temel dikiş	S-7
Teyel	S-7
Sinyal	A-20
Gizli kenar bastırma dikişi	S-9
Mekik	B-3
Mekiği çıkarma	A-2
Masura kapağı	B-3, B-18
Masura takma	B-18
Masura ipliği	
sökme	B-25
sarma	B-15
Masura sarıcı	B-2
Masura sarma	B-15
Masura sarım iplik kılavuzu	B-2, B-15
Düğme kılavuzu plakası	S-16
Düğme dikme	S-18
İlik kolu	B-3, S-17
İlik açma.....	S-15
İlik dikişi	S-15
Alarm	A-20

C

Dikiş yönünü değiştirme	S-2
Karakter aralığı	D-7
Karakter dikişleri	B-35, D-2
İğneyi kontrol etme	B-29
Temizlik	
Makine yüzeyini temizleme	A-2
LCD ekranı	A-2
çağanoz	A-2
Desenleri birleştirme	D-5
Gizli dikişler	S-20
Karmaşık desen kapitone dikişi	S-28
Çapraz dikişler	D-2
Dikiş eğrileri	S-2
Özel dikişler	D-12
Otomatik olarak iplik kesme	B-43
Silindir şeklindeki parçalar	S-2

D

Yama yapma	S-37
Yama dikişi	S-36
Dekoratif dikişler & desenler	D-2
Tasarım örnekleri	D-14
Dikiş desenleri tasarlama	D-12
İplik çekilerek işlenen nakış	S-45

E

Hata mesajları	A-18
Eşit dikiş payı	S-3
Tasarım örnekleri	D-14
Kuşgözü dikişi	S-39

F

Demetleme	S-42
Dişli konumu düğmesi	B-2, S-32
Dişliler	B-3
Düz yatak aparatı	B-2, B-5
Pedal	B-2, B-37
Pedal jakı	B-2, B-37
Saçaklanma, önleme	S-12
Serbest hareket kapitone	S-31
Serbest hareket eko "E" kapitone ayağı	S-33
Serbest hareket açık ağız "O" kapitone ayağı	S-31
Serbest hareket "C" kapitone ayağı.....	S-32
Önden görünüm	B-2

H

Kol	B-2
Kasnak	B-2
Güpür dikişi	S-45
Yatay makara pimi	B-26
Yatay dikiş	S-40

I

Biye takma	S-25
Masurayı takma	B-18

J

Birleştirme	S-44
-------------------	------

K

Diz kaldırıcı	B-44
Diz kaldırıcı montaj yuvası.....	B-2, B-44

L

LCD	
hiçbirşey görünmüyor	A-20
LCD mesajları	A-18
LCD işlemi	B-11
LCD ekranı	
temizleme	A-2
Deri/vinil kumaşlar	S-5

M

Makine yüzeyini temizleme	A-2
Ana şalter	B-2, B-10
Bakım	A-2
Elle iplik takma	B-24

A

BAKIM VE ARIZA GİDERME

Yansıtma	B-43, D-8
Dikişleri yansıtma	B-43
ÖZEL DİKİŞİM	D-12

N

İğne	
durum	B-29
konum	S-8
değiştirme	B-29
iplik takma	B-23
türler, boyutlar & kullanımlar	B-28
İğne mili iplik kılavuzu	B-3
İğne plakası	B-3
İğne plakası kapağı	B-3
İğne plakası işaretleme	S-3
İğne konumu düğmesi	B-3
İplik geçirici	B-23
İplik geçirme kolu	B-2, B-23
Yapışmaz ayak	S-5

O

İşlem sinyali	A-20
Çalışma düğmeleri	B-3
Çalışma tuşları	B-4
Çalışma paneli	B-2, B-4
Çalışma sorunları	A-4
Opsiyonel aksesuarlar	B-7
Sürfile dikişleri	S-12, S-13

P

Pantolon bacakları	S-2
Paralel dikişler	B-26
Parça adları & fonksiyonları	B-2
Yama işi	S-27, S-28
Desen	
kontrol	D-6
kombinasyon	D-5
hacim	D-6
uzunluk	D-7
yansıma	D-8
yeniden hizalama	D-10
geri çağırma	D-10
tekrar	D-5
boyut	D-6
saklama	D-9
Ekleme	S-28
Biye takma	S-25
Güç kaynağı jakı	B-2, B-10
Ana şalter	B-2, B-10
Baskı ayağı	
basınç	B-44
değişikliği	B-31
türleri	B-45
Baskı ayağı tutucu	
takma	B-32
çıkarma	B-32
Baskı ayağı tutucu vidası	B-3
Baskı ayağı kolu	B-2
Öngerme diski	B-2, B-17, A-10

Q

Kapitone	S-30
Kapitone Kılavuzu	S-31

R

Çağanoz	A-2
Deseni yeniden hizalama	D-10
Deseni geri çağırma	D-10
Takviye dikişi düğmesi	B-3, B-38

Takviye dikişi yapma	S-36
Baskı ayağı tutucuyu çıkarma	B-32
Desenleri tekrar etme	D-5
İğneyi değiştirme	B-29
Baskı ayağını değiştirme	B-31
Ters dikiş düğmesi	B-3, B-38
Ters /Takviye dikişleri	B-38

S

Saten dikiş uzunluğu, değiştirme	D-7
Saten dikişler	D-2
Saten dikiş yapma	S-35
Dikiş ayarlarını kaydetme	B-42
Fisto dikiş	S-43
Dikiş payı, eşit	S-3
Dikiş sökme aleti	S-17
Ayarlar	
Otomatik takviye dikişi	B-38
ekran dili	B-14
giriş hassasiyeti	B-14
Ayarlar ekranı	B-12
Dikiş temelleri	B-34
Dikiş yönü değişikliği	S-2
Dikiş hızı regülatörü	B-3, S-35
Kabuk pli dikişi	S-44
Yan kesici	S-13
Boyut	D-6
Büzgü dikişi	S-43
Çalışma sorunlarını çözme	A-4
Makara kapağı	B-2, B-16
Makara filesi	B-16
Makara pimi	B-2, B-15, B-22
“Başlat/Durdur” düğmesi	B-3
Adım dikiş deseni	D-7
Kesikleme	S-27
Dikiş kılavuzu ayağı	S-3
Dikiş uzunluğunu ayarlama	B-40
Dikiş seçimi	B-35
Dikiş ayarları	B-45
Dikiş türleri	B-34
Dikiş genişliğini ayarlama	B-40
Desenleri kaydetme	D-9
Düz dikiş	S-7, S-20, S-28
Streç kumaşlar	S-5

T

Kalın kumaşlar	S-4
İnce kumaşlar	S-5
İplik kesici	B-2, B-37
İplik kesici düğmesi	B-3
İplik kesme, otomatik	B-43
İplik kılavuzu plakası	B-2
İplik tansiyonu ayarlama	B-41
İplik tansiyonu kadranı	B-2, B-41, A-7
İplik takma	
İğneye iplik takma	B-23
İğneye elle iplik takma	B-24
Üst ipliği takma	B-21
İpuçları	S-2
Üst kapak	B-2
Deneme dikişi	S-2
Üçlü streç dikiş	S-7, S-36
Arıza giderme	A-4
İkiz iğne	B-26

U

Üst iplik	B-21
Üst iplik tansiyonu	B-41, A-6
Yararlı dikişler	B-35, B-45

W

Yürüme Ayağı	S-30
Masurayı Sarma	B-15
Kanat iğne	S-45

Z

Zikzak dikişler	S-13, S-27
Zikzak genişliği ayarlama	B-40
Fermuar takma	
orta	S-20, S-24
yan	S-21

A

BAKIM VE ARIZA GİDERME

Lütfen ürün desteęi ve sık sorulan sorulara (SSS) verilen cevaplara erişebileceęiniz <http://support.brother.com/> adresinde bizi ziyaret edin.